

Stand: 07/2022

roma

ROLLADEN  
RAFFSTOREN  
TEXTILSCREENS

# Gewebe-Berater

Ratgeber für den optimalen Einsatz von Textilscreens

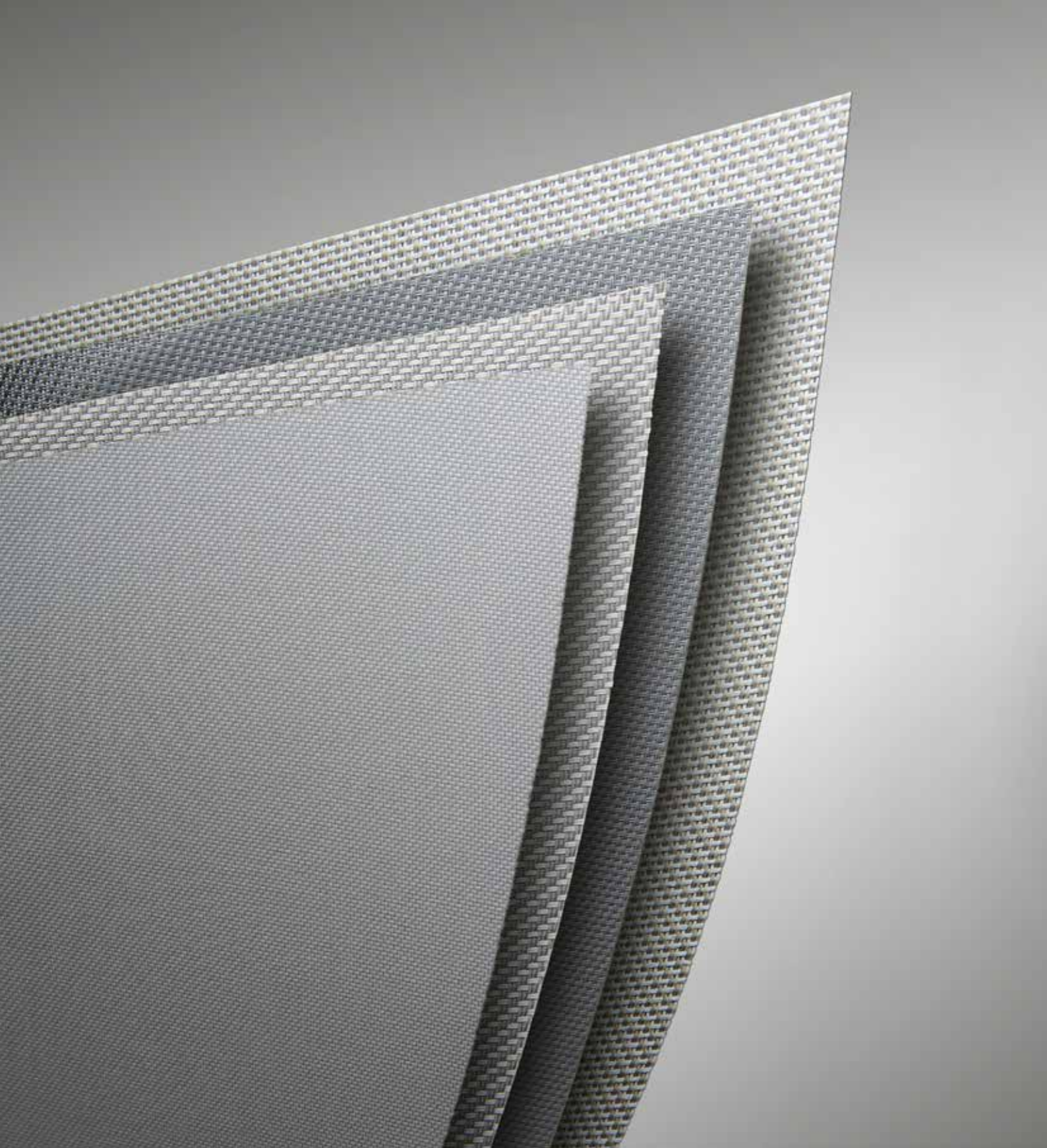

# Rollladen, Raffstoren und Textilscreens aus Deutschland

Wie wird man Marktführer im Bereich Sonnenschutzsysteme? In Burgau in Bayerisch-Schwaben, dem Stammsitz von ROMA, arbeiten wir täglich an neuen innovativen Antworten. Eines können wir dank unserer langjährigen Erfahrung aber mit Sicherheit sagen: Der Schlüssel zum Erfolg liegt in Sonnenschutzsystemen, die mehr bieten als nur Sonnenschutz.

Mit Rollladen, Raffstoren und Textilscreens von ROMA haben Sie nicht nur Raumatmosphäre, Raumklima, Sicherheit und Energieeffizienz Ihres Hauses bestens im Griff. Auch ästhetischen Ansprüchen werden unsere Sonnenschutzsysteme gerecht – vor allem Textilscreens. Über 14.000 Sonnentage Erfahrung bündeln sich bei ROMA, der Marke vor dem Fenster.

Prüfen Sie bei der Gestaltung Ihres Hauses unsere vielen zusätzlichen Möglichkeiten. Am besten, Sie lassen sich in Ihrem Fachbetrieb für Sonnenschutz beraten oder sprechen mit Ihrem Architekten.



Rollladen



Raffstoren

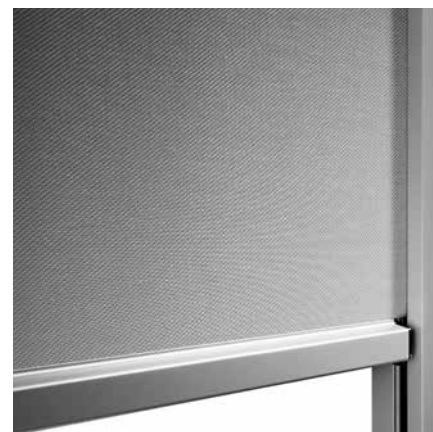

Textilscreens

# Herzlich willkommen im Gewebe-Berater von ROMA

Hi-Tech-Gewebe von ROMA kann durch äußere Einflüsse seine Erscheinung verändern, es ist flexibel und lebendig. Diese Eigenschaft unterscheidet es stark von starren Behängen wie Rollläden oder dem Raffstore. Es ist ähnlich wie bei Kleidung: Viele Kleidungsstücke passen sich erst mit der Zeit an und verändern sich außerdem durch äußere Einflüsse, zum Beispiel in ihrer Färbung. Genauso passen sich auch unsere Gewebetypen den verschiedenen Gegebenheiten an. High-Tech-Gewebe von ROMA fängt zum Beispiel Wind ein und wird dadurch gedehnt. Es passt sich der Geometrie der

individuellen Anlagen an und wird durch das Gewicht des Fallstabes nach unten gezogen. Schon beim Aufwickeln auf die Tuchwalze nimmt es deren Form an, Störungen wie etwa mitaufgewickelte Insekten können sich abzeichnen. Eine genaue Fertigung und Montage sowie regelmäßige Pflege tragen wesentlich zur langen Zufriedenheit mit dem Produkt bei.

Mit unserem Gewebe-Berater möchten wir Ihnen helfen, den passenden Gewebetyp für Ihren textilen Sonnenschutz zu finden – ob als rollSCREEN oder zipSCREEN System. Unsere

Auswahl unterscheidet sich nicht nur optisch. Die unterschiedlichen Gewebetypen haben durch Farbe und Struktur ganz spezielle thermische, optische und mechanische Eigenschaften sowie verarbeitungsbedingte Eigenheiten.

So haben einige Typen zum Beispiel unterschiedlich gefärbte Webfäden. Wenn diese Fäden unterschiedlich gefärbt sind, ergibt dies eine Vorder- und eine Rückseite mit unterschiedlicher Farbe und Struktur sowie physikalischen Eigenschaften.

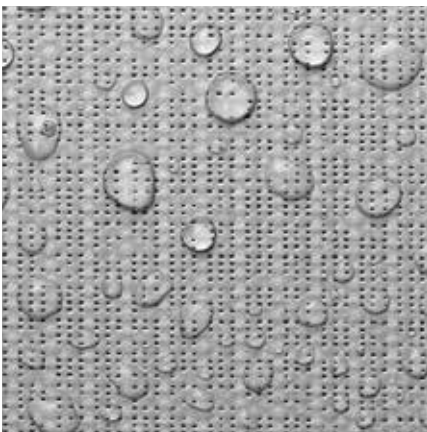

# Textilscreens

## Anforderungen an ein Gewebe

### Was soll Ihr Gewebe können?

Mit der Auswahl eines Gewebes legen Sie die Eigenschaften Ihres textilen Sonnenschutzes fest. Sie sind im Betrieb nicht mehr veränderlich – wie z.B. bei einem verstellbaren Raffstore. Damit Sie also eine gute Wahl treffen, sollten Sie davor

prüfen, welche Erwartungen Sie haben. Welche Funktionen soll das Gewebe erfüllen?

Machen Sie sich am besten eine Liste mit den vier wichtigsten Punkten und geben Sie ihnen eine Rangfolge.

Mit Ihrer Liste können Sie dann nach Gewebearten suchen oder über die spezifischen Eigenschaften den besten Kompromiss für Ihre Anforderungen finden. Ihr Fachberater hilft Ihnen dabei. Erste Tipps finden Sie auch in der folgenden Übersicht.

Kundenanforderung	ROMA Sonnenschutzlösung
Sonnenschutz auch bei starkem Wind und sehr gutem Gewebebild	zipSCREEN System mit flexiblen Glasfasergeweben (Serge)
Nachts Einblick von außen nach innen verhindern	Blickdichtes Gewebe Serge 0 %, Soltis Opaque B92 oder Infinity (Schattenrisse möglich). Bei anderen Geweben zusätzlich innenliegender blickdichter Vorhang.
Nachts Einblick von außen nach innen vermindern	Gewebe mit sehr geringem Öffnungsfaktor, z.B. Gewebe Serge 1 %. Tagsüber reduzierte Aussicht.
Raum abdunkeln	Abdunkelung mit blickdichtem Gewebe Soltis Opaque B92 oder Serge 0 %. Lichtreflexionen am Reißverschluss und Kasten sowie Lichteintritt unten am Fallstab sind vorhanden.
Tagsüber Durchsicht von außen verringern, nach außen gute Sicht	Gewebe mit kleinem Öffnungsfaktor und dunkler Farbe
Wärmeeintrag in das Gebäude reduzieren	Außenliegender Sonnenschutz mit niedriger Transmission + niedrigem $g_{tot}$ -Wert
Blendung bzw. Lichtspalte reduzieren	Gewebe mit sehr kleinem Öffnungsfaktor (z.B. Serge 1 %), dunkle Farbe, Reißverschlussführung. Gegebenenfalls sind zusätzliche Innenmaßnahmen notwendig.
UV-Licht filtern	Gewebe mit hohem UV-Schutzfaktor
Gewebe mit möglichst idealem Kompromiss aus Wärmeschutz, Sichtkontakt nach außen, Blendschutz und Sichtschutz.	Serge 5 % (Serge 600), Veozip 5 %, Twilight Comfort, Soltis Perform 92
Gewebe und freier Blick – z.B. als Terrassenlösung	Spezialausführung „Serge-Gewebe, kombiniert mit Sichtfenster“
Luftdurchlässigkeit bei geöffnetem Fenster	Polyestergewebe Soltis Harmony 88 oder Glasfasergewebe Serge 10 % mit sehr hohem Öffnungsfaktor, aber reduziertem Sicht- und Sonnenschutz
Farbe vor die Fassade bringen	Leuchtende Farben (Polyestergewebe), Mischfarben (Glasfasergewebe)
Spezielle Raumstimmung erzeugen	Verwendung von farbigen Geweben
Schutz vor Wind und Wetter	Glasfasergewebe oder Acrylgewebe mit geringem (1 %) oder keinem Öffnungsfaktor (0 %)
Nahtfreie Gestaltung	Gewebe mit großer Ballenbreite
Gewebe als Werbemedium nutzen	Spezielle Druckverfahren auf möglichst weißen Geweben, auf Serge 5 % (Serge 600), Serge 1 %, Serge 10 %, Serge 0 % (blickdicht) u. Soltis Perform 92
Große Flächen ohne Zwischenführung	zipSCREEN Systeme
Einfacherer Sonnenschutz mit eingeschränkter Windstabilität, für kleinere Flächen und gutem Gewebebild	rollSCREEN.2 mit starren Soltis-Geweben (ohne Reißverschlussführung, mit Gewebespalz an der Seite)
Blendenkästen kaum oder nicht sichtbar	Vorbau-, Schachteinbausysteme



## Anforderungen an ein Gewebe

---



### Das A und O des Einbaus: Art und Ort

Außenliegender Sonnenschutz ist immer effektiver als Innenliegender. Unsere Gewebetypen sind deshalb auf Außenanwendung abgestimmt. Innen wird textiler Sonnenschutz meist als Ergänzung zu einem außenliegenden Behang eingesetzt. Hierfür werden ergänzende Eigenschaften gewünscht, wie z.B. Abdunkelungsmöglichkeit oder zusätzlicher Blendschutz in Verbindung mit variabel einstellbaren Raffstoren.

Beim Innen-Einbau sollte beachtet werden, dass ein Aufheizen des Raumes zwischen Glasscheibe und Gewebe im Extremfall zu Glasbruch führen kann. Die Aufheizung ist umso höher, je stärker die Sonne einstrahlen kann (Fassadenausrichtung, Glasart, Einfallswinkel, Höhe an Gebäude) und je höher der Absorptionsanteil des eingesetzten Gewebes ist.

Ein hoher Reflexionsgrad kann in Verbindung mit einem durchlässigen Glas schon einen Teil der Wärmestrahlung wieder durch die Scheibe nach draußen schicken, was die Aufheizung reduziert. Reflexionserhöhend wirken helle Farben. Hohen Absorptionsfaktor haben vor allem dunkle Gewebetypen.



# Textilscreens

## Anforderungen an ein Gewebe

---

### Achten Sie auf die Funktion von Farbe

Wie hell oder dunkel darf es werden? Je nach Farbton und Gewebearbeit ergeben sich unterschiedliche Werte für die visuelle und thermische Durchlässigkeit.



Helle Farben reflektieren die Licht- und Wärmestrahlen besser als dunkle Farben. Allerdings haben sie nur eine reduzierte Durchsicht nach außen.



Dunkle Farben absorbieren die Strahlungen und bieten eine bessere Durchsicht nach außen.

### Blendschutz lässt sich programmieren

Die Eigenschaft, eine Blendung zu verringern, wird im Wesentlichen bestimmt durch den Anteil und die Ausprägung offener Bereiche im Gewebe sowie dessen Farbe. Je kleiner der Öffnungsfaktor, desto geringer ist die Neigung, blendende Lichtstrahlen durch zu lassen.

Bei gleicher Blendschutzklassifizierung gibt eine hellere Farbe deutlich mehr Licht in den Raum ab als eine dunkle. Eine dunkle Farbe wirkt also einer Blendung eher entgegen. Sie erhöht gleichzeitig auch den Blickkontakt nach außen. Ein textiler Behang kann das Licht nicht variabel lenken wie z.B. ein

Raffstore. Das Licht kann nicht zur Decke gelenkt werden, sondern ist abhängig vom Einfallswinkel durch die Öffnungen im Gewebe. Die Ausrichtung der Fassade sowie der Einfallswinkel der Sonne sind zu berücksichtigen.

Auf Ost-, Süd- und Westfassade fällt je nach Tages- und Jahreszeit direkt Sonnenlicht ein und begünstigt eine mögliche Blendung. Automatische Steuerungen können eine außenliegende Anlage hochfahren, auch wenn dies zur Vermeidung von Blendung nicht erwünscht ist. Hier kann z.B. Schutz

der Anlage vor starkem Wind sowie das Einfangen solarer Zugewinne ein steuerndes Element sein. Der Blendschutz hat dann niedrigere Priorität. Deshalb sind besonders bei Bildschirmarbeitsplätzen stets auch innenliegende ergänzende Blendschutzmaßnahmen empfehlenswert. Oft ergeben sich die Anforderungen an eine automatische Steuerung erst bei Nutzung eines Gebäudes und sind im Vorfeld noch gar nicht programmierbar. Der Nutzer sollte bei der Programmierung der Parameter daher stets mit einbezogen werden.



Ermittlung der Eigenschaften und Kennwerte zum Blendschutz am Bildschirmarbeitsplatz



Störende Blendungen am Bildschirmarbeitsplatz durch hohe Leuchtdichten an den Fenstern und den direkten Lichteinfall der Sonne sind zu vermeiden. Damit dies durch die Sonnenschutzvorrichtung erreicht wird, müssen sie bestimmte lichttechnische Eigenschaften und Kennwerte aufweisen. Überall

wo die Sonne direkt in die Räume scheinen kann - an Fensterfronten, die von Nordosten über Osten, Süden, Westen bis Nordwesten ausgerichtet sind - sind hochtransparente Sonnenschutzvorrichtungen ungeeignet. Sonnenschutzvorrichtungen sind transparent, wenn durch sie im geschlossenen Zustand Gegenständen

deutlich sichtbar sind. Wichtige Kennwerte für Sonnenschutzvorrichtungen aus Geweben sind ihre Lichttransmissionswerte. Nachfolgend einmal Mindestwerte für Lichttransmissionswerte der Sonnenschutzvorrichtung je Himmelsrichtung:

Lichttransmissionswerte in Anlehnung an die EU-Richtlinie (EU 90/270)		
Himmelsrichtung	Lichtstärke	Lichttransmissions- Sollwerte (Tv, n-h)
Norden:	20.000 Lux	20 %
Ost und West:	60.000 Lux	10 %
Süd:	80.000 Lux	0 % - 5 %

**Hinweis:** den „Tv, n-h“ Wert finden Sie beim jeweiligen Gewebe in der Tabelle.

# Textilscreens

## Blendschutz am Bildschirmarbeitsplatz

---

### Lichttransmissionswerte

Die Werte für die Lichttransmission ( $T_v$ , n-h) sind als Erfahrungswerte zu verstehen. Das heißt, dass viele aber nicht alle Gewebe-typen, die diese Richtwerte einhalten, geeignet sind.

Weißes Sonnenschutzgewebe sollten als Blendschutz nicht angeboten werden, da hierdurch die Helligkeit der Fensterflächen nicht optimal

reduziert werden kann, um ein zufriedenstellendes Ergebnis für Bildschirmarbeitsplätze zu erreichen.

Es ist empfehlenswert einen Fachplaner zu beauftragen, der entsprechende bauphysikalische Berechnungen durchführt, um das optimale Gewebe festlegen zu können!

Wenn neben den zipSCREEN Systemen in der Außenanwendung etwaig andere Systeme genutzt werden, können innenliegende Blendschutz-Zusatzmaßnahmen aufgrund von Witterungsbedingungen erforderlich werden.

### Sichtverbindung nach Außen

Die EU Rahmenrichtlinie für Bildschirmarbeitsplatztauglichkeit fordert zusätzlich zum Blendschutz auch, dass den in Räumen befindlichen Personen der Sichtkontakt nach außen nicht verwehrt werden darf, sodass transparente Screen-Gewebe zum Einsatz kommen müssen, damit eine deutliche Sichtverbindung nach außen gegeben ist.







### Reduzierung der Blendwirkung durch textile Sonnenschutzgewebe

Textile Sonnenschutzgewebe führen zu einer Verringerung der Lichtstärke (lx-Werte) an den Fenster- und Fassadenflächen und somit zu einer Vermeidung der Blendwirkung an Bildschirmarbeitsplätzen.

Blendung an Bildschirm- und Büroarbeitsplätzen kann dabei als Direktblendung oder Reflexblendung auftreten. Direktblendung durch Tageslicht oder Leuchten sowie Reflexblendung durch Spiegelungen hoher Leuchtdichten auf glänzenden

Flächen müssen begrenzt werden. Helle Flächen im Gesichtsfeld wie Leuchten, Fenster oder beleuchtete Flächen können störend wirken, ohne die Sehleistung unmittelbar herabzusetzen. Diese Blendung wird als psychologische Blendung bezeichnet. Sie hat ungünstige Auswirkungen auf das allgemeine Wohlbefinden, die Arbeitsleistung, die Leistungsbereitschaft und die Konzentrationsfähigkeit.

Sie kann zu Fehlhaltungen führen.

Die Ermüdung nimmt zu. Psychologische Blendung muss daher begrenzt werden. Das Beleuchtungsniveau am Bildschirmarbeitsplatz erfordert einen Mindestwert der Beleuchtungsstärke von 500 lx. Dieser Lux-Wert gilt nicht für den gesamten Raum. In den übrigen Raumbereichen, den sogenannten Umgebungsbereichen, ist ein Mindestwert von 300 lx notwendig



# Textilscreens

## Blendschutz am Bildschirmarbeitsplatz

---

**Die optimale Beleuchtungsstärke an Bildschirmarbeitsplätzen liegt bei 500-1500 Lux.**

Weiterhin müssen Bildschirm- und Büroarbeitsplätze zusätzlich ausreichendes Tageslicht aufweisen. Da aber Tageslicht regional und zeitlich nicht immer in ausreichendem Maße vorhanden ist, ist zusätzlich eine künstliche Beleuchtung erforderlich, die alle lichttechnischen Gütekmale erfüllen muss.





### Schnell ans Ziel: Der Gewebe-Finder von ROMA

Aus 180 Textilscreengeweben die richtige Wahl zu treffen ist nicht leicht! Vorder- oder Rückseite, weiß oder rot, mit hohem Sichtschutz oder mit gutem Durchblick – das

sind nur ein paar Fragen, die man zusammen in der Beratung abklären muss. Denn jedes Gewebe ist anders und keines kann allen Anforderungen gerecht werden.

Mit dem Gewebe-Finder von ROMA steht Ihnen ein tolles Werkzeug zur Verfügung, das die Auswahl deutlich erleichtert.

### Schieben, wählen, fertig.

Der Gewebe-Finder hat praktische Schieberegler, mit denen man den vier wichtigsten Eigenschaften – Sichtschutz bei Nacht, Sichtkontakt nach außen, Sommerlicher Wärmeschutz und Blendschutz – die gewünschte Priorität zuordnen kann. Je weiter der Regler nach rechts geschoben wird, desto wichtiger ist diese Eigenschaft. Gleichzeitig wird

der Auswahlbereich bei den anderen Eigenschaften entsprechend eingegrenzt. Infobuttons erläutern, was jeder einzelne Begriff bedeutet. So kann man schnell eine Vorauswahl treffen oder sich über die wichtigsten Gewebefarben und -sorten informieren. Über den erweiterten Filter können noch zusätzlich die Werte für beispielsweise  $g_{tot}$  oder  $F_c$  genauer

definiert werden.

Sind Sie auf die perfekte optische Lösung aus, dann können die vielfältigen Gewebe auch einfach nach Farbe ausgewählt werden. Blaugrau, grün oder beige – So wird schnell das passende Gewebe zum Objekt gefunden.



Alle Gewebe finden Sie im ROMA Gewebe-Finder.  
Zur Anwendung gelangen Sie über diesen Link:

[www.roma.de/gewebe-finder](http://www.roma.de/gewebe-finder)

# Textilscreens

## Gewebearten

---

### Glasfasergewebe (flexible Gewebe)

Gewebe aus PVC-ummantelten Glasfasergarnen. Mit Ausrüstung für lange Haltbarkeit und leichte Reinigung.

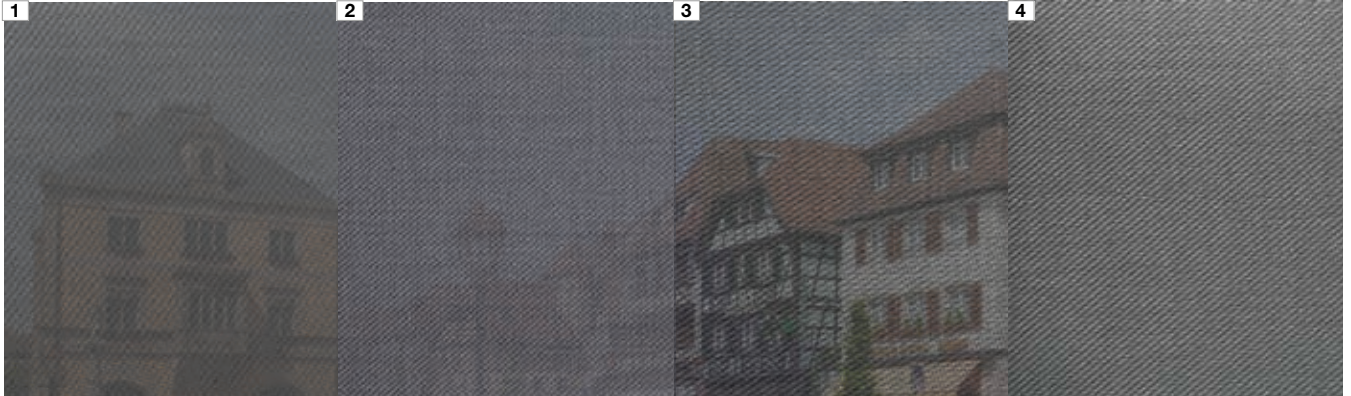

(Am Beispiel der Farbe „grau / grau“)

#### Abb. 1: Serge 5 % (Serge 600)

Ihre Wahl für zipSCREEN Anlagen. Das Standardgewebe mit 5 % Öffnungsfaktor bietet ausgewogenen und guten Sonnen-/Blendschutz sowie Transparenz (Brandschutzklasse B1).

#### Abb. 2: Serge 1 %

Ihre Wahl für zipSCREEN Anlagen. Das Gewebe mit ca. 1-2 % Öffnungsfaktor bietet sehr guten Blendschutz bei reduzierter Transparenz (Brandschutzklasse B1). Mehrpreisgruppe 1

#### Abb. 3: Serge 10 %

Ihre Wahl für zipSCREEN Anlagen. Das Gewebe mit 10 % Öffnungsfaktor bietet hohe Transparenz bei reduziertem Sonnenschutz und wenig Blendschutz (Brandschutzklasse B1). Mehrpreisgruppe 1

#### Abb. 4: Serge 0 % (blickdicht)

Das Gewebe mit 0 % Öffnungsfaktor. Vor allem für Schlaf- oder Konferenzräume, wenn eine Abdunkelung bzw. Blickdichtigkeit gewünscht ist. Lichtreflektionen/ Lichteintritt immer über die zipSCREEN Anlage vorhanden! (Gewebe ist blickdicht und lichtundurchlässig; Brandschutzklasse B1). Bei Einsatz in zipSCREEN Anlagen tritt leichte Wellenbildung im Randbereich auf, Elementmaße sind begrenzt und Lichteintritt über die Anlage vorhanden. Mehrpreisgruppe 2

### Polyestergewebe (flexibel und starr)



#### Abb. 5: Veozip 5 % (flexibles Gewebe, Farbe „Seelöwe“)

Ihre Wahl für zipSCREEN Anlagen. Das Gewebe mit 5 % Öffnungsfaktor und textilem Aussehen und Haptik, bietet ausgewogenen und guten Sonnen-/Blendschutz sowie Transparenz (Brandschutzklasse B1). Max. Elementbreite ist begrenzt.

#### Soltis Gewebe (starre Gewebe)

Gewebe aus hochfesten Polyestergeräten, in beide Richtungen vorgereckt und PVC-fixiert (Precontraint-Verfahren).

#### Abb. 6: Soltis Perform 92 (Farbe „kieselstein“)

Ihre Wahl für rollSCREEN Anlagen als idealen Kompromiss aus Wärmeschutz, Sichtkontakt, Blendschutz und Sichtschutz (Brandschutzklasse B1). Bei Einsatz in zipSCREEN Anlagen tritt verstärkte Wellenbildung im Randbereich auf und max. Elementhöhe begrenzt.

#### Abb. 7: Soltis Harmony 88 (Farbe „kieselstein“)

Ihre Wahl für rollSCREEN Anlagen. Das Gewebe ermöglicht einen guten Sichtkontakt bei gleichzeitigem Wärmeschutz. Gute Sicht nach außen, aber wenig Blendschutz und Sichtschutz bei Nacht (Brandschutzklasse B1). Bei Einsatz in zipSCREEN Anlagen tritt verstärkte Wellenbildung im Randbereich auf und max. Elementhöhe begrenzt.

#### Abb. 8: Soltis Opaque B92 (Farbe „kieselstein“)

Ihre Wahl für rollSCREEN Anlagen. Das Gewebe entspricht starkem Wunsch nach Blend- und Sichtschutz, ohne Sichtkontakt nach außen. Eine gute Wahl, kommt es auf Abdunkelung oder Blickdichtheit an – z. B. bei Schlaf- oder Konferenzräumen (Brandschutzklasse B1). Bei Einsatz in zipSCREEN Anlagen tritt verstärkte Wellenbildung im Randbereich auf und Lichtreflektionen/Lichteintritt immer vorhanden und max. Elementhöhe begrenzt. Mehrpreisgruppe 2



# Gewebearten



**Acrylgewebe (flexible Gewebe)**    **Sondergewebe** Weitere Glasfaser und Sondergewebe (meistens Mehrpreis)

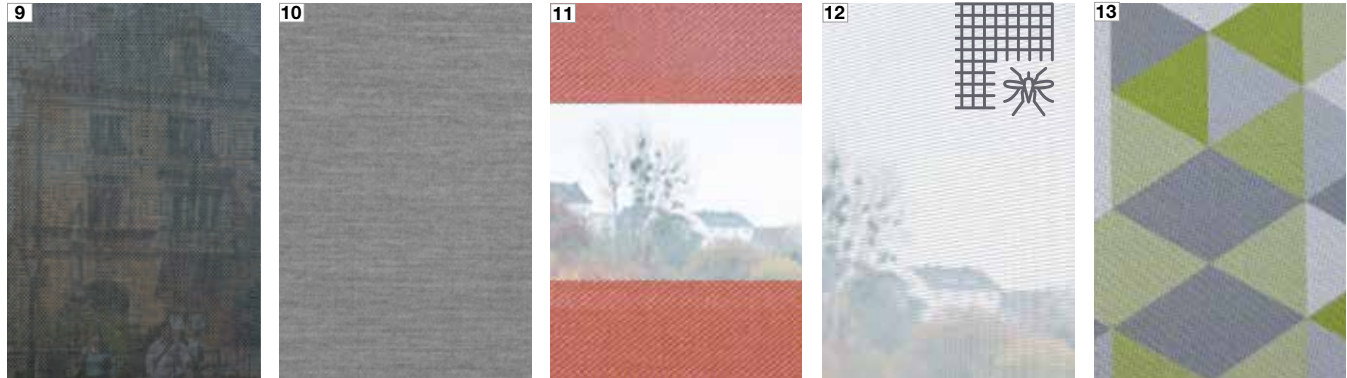

**Abb. 9: Twilight Comfort**  
Ihre Wahl für zipSCREEN Anlagen. Das PVC-freie Acrylgewebe mit textilem Aussehen und Haptik bietet ausgewogenen und guten Sonnen-/Blendschutz sowie Transparenz (keine Brandschutzklasse).

**Abb. 10: Infinity**  
Ihre Wahl für zipSCREEN Anlagen. Das PVC-freie Acrylgewebe bietet Blend- und Sichtschutz aber keinen Sichtkontakt nach außen (keine Brandschutzklasse). Schattenrisse vor allem bei hellen Geweben möglich.

**Abb. 11: Gewebe, kombiniert mit Sichtfenster Serge 1 %, Serge 5 % und Serge 10 %**  
Spezial-Kombinationsgewebe aus Serge mit PVC-Sichtfensteranteil für einen freien Blick in den Garten. Nur im System zipSCREEN.2 möglich, bei begrenzten Elementmaßen und gegen Elementmehrpreis.

**Abb. 12: Insektenschutzgewebe**  
Spezial-Gewebe für Schutz gegen fliegende Insekten. Nur im System zipSCREEN.2 möglich, bei begrenzten Elementmaßen (keine Sonnenschutzwirkung).

**Abb. 13: Bedrucktes Gewebe** (Mehrpreis auf Anfrage)  
Bestimmte Gewebe können z.B. mit Logos, Bildern, Text als Werbung für Gewerbeobjekte oder mit Fotos als Gestaltung ausgestattet werden. Wir bedrucken Textilscreens in einem digitalen, mehrfarbigen Druckverfahren, vergleichbar mit dem Drucken von Fotos auf Papier. Standardmäßig wird ein weißes Gewebe bedruckt, es ist auch die Bedruckung von farbigen Geweben möglich.

## Ein Gebäude – verschiedene Durchsichten

Gestalten Sie Ihr Gebäude rundum in der gleichen Gewebefarbe mit verschiedenen Durchsichten. Eine Auswahl an Serge Gewebefarben mit unterschiedlichen Öffnungsfaktoren ist harmonisch aufeinander abgestimmt. Ein Öffnungsfaktor von 10 % für mehr Durchsicht in Küche oder Treppenhaus? Ihr Wohnzimmer mit 5 % Öffnungsfaktor für guten Sonnenschutz und schöne Ausblicke? Für den erhöhten Blendschutz am PC im Arbeitszimmer 1-2 % Öffnungsfaktor? Oder ein blickdichter 0 % Öffnungsfaktor in Ihrem Schlafzimmer? Wählen Sie für jeden Raum das passende Gewebe – von luftiger Transparenz bis zu wirksamer Abdunklung ist alles möglich.



**weiß / weiß**  
Serge 5 % | 4850160  
Serge 1 % | 4853730  
Serge 10 % | 4854790  
Serge 0 % | 4854680

**grau / weiß**  
Serge 5 % | 4850020  
Serge 1 % | 4854530  
Serge 10 % | 4854770  
Serge 0 % | 4854710

**perlgrau / perlgrau**  
Serge 5 % | 4850300  
Serge 1 % | 4853760  
Serge 10 % | 4854800  
Serge 0 % | 4854700

**grau / grau**  
Serge 5 % | 4850010  
Serge 1 % | 4853770  
Serge 10 % | 4854760  
Serge 0 % | 4854730

**grau / kohle**  
Serge 5 % | 4850080  
Serge 1 % | 4854540  
Serge 10 % | 4854780  
Serge 0 % | 4854740

**kohle / kohle**  
Serge 5 % | 4850420  
Serge 1 % | 4853790  
Serge 10 % | 4854810  
Serge 0 % | 4854750

**Hinweis:**

Kollektionsänderungen sind jederzeit seitens des Herstellers möglich. Keine Garantie auf unbegrenzte Nachlieferfähigkeit.

# Textilscreens

## Gewebegruppen

---

### **Glasfasergewebe Serge 5 %**

Gewebe aus PVC-ummantelten Glasfasergarnen, Webart Serge. Mit Ausrüstung für lange Haltbarkeit und leichte Reinigung.

- Gewebecharakter, warme Atmosphäre durch Webstruktur
- Sehr gute und scharfe Durchsicht nach außen
- Größte Ballenbreiten, d.h. je nach Farbe nahtfrei bis Elementhöhe (EH) ca. 2500 mm ... 3500 mm
- Sehr gute Luftabschirmung, d.h. keine Zugluft im dahinter liegenden Raum
- Durch hohe Dehnfähigkeit werden bei starkem Windangriff die Führungsschienen geringer belastet als bei anderen Gewebetypen
- Falten fallen aufgrund des Webmusters, der Elastizität und des hohen Gewichtes wenig auf
- Brandschutzklasse B1 nach deutscher Norm
- Bedruckung möglich

Je nach Farbton reflektiert das Gewebe bei Außenmontage bis zu 70 % der auftreffenden Sonnenstrahlung. Mit dem Gewebe können die Betriebskosten der Klimaanlage in einem Raum stark reduziert werden. Unabhängig vom Sonnenstand, von der Jahreszeit und Gebäudeausrichtung hält das Gewebe dank seiner diagonalen Gewebestruktur die Lichtstrahlen ab. Es reduziert so störende Blendeffekte. Dunkle Farben können Blendeffekte reduzieren.

Hersteller:



Eine echte Transparenz: Das Geheimnis liegt in der Feinheit der Fäden und der gleichmäßigen Beschichtung der Glasfasern, in der Homogenität des Gewebes, wodurch eine sehr gute Durchsicht nach draußen gewährleistet wird.

**Hinweis:** Durch starke Wärmeeinstrahlung kann es durch das Gewebe zu einer Geruchsabgabe kommen.

---

### **Polyestergewebe**

#### **Soltis Perform 92**

Gewebe aus hochfesten Polyesterarnen, in beide Richtungen vorgereckt und PVC-fixiert (Precontraint-Verfahren). Mit Ausrüstung für lange Haltbarkeit und leichte Reinigung.

- Glattflächig, Foliencharakter
- Wählbare Durchsicht durch unterschiedliche Lochmuster, Durchsicht nach außen etwas unschärfer als bei Glasfasergeweben
- Meistens kleinere Ballenbreiten, d.h. je nach Typ und Farbe nahtfrei bis Elementhöhe (EH) ca. 1700 mm ... 2800 mm
- Sehr gute Luftabschirmung, d.h. keine Zugluft im dahinter liegenden Raum
- Gar nicht bis wenig dehnbar, dadurch sehr flächen- und formstabil auch unter hoher Last
- Teilweise quer und längs gleiche Struktur, d.h. gleiches Aussehen unabhängig von der Verarbeitung
- Bedruckung möglich
- Brandschutzklasse B1 nach deutscher Norm

Hersteller:



Bei Anbringung im Außenbereich können sie bis zu 70 % der Sonneneinstrahlung reflektieren.

Mit dem Gewebe können die Betriebskosten der Klimaanlage in einem Raum stark reduziert werden.

Sie sorgen je nach Öffnungsfaktor für blendreduzierte Sicht nach außen. Durch die patentierte Technologie Précontraint® sind sie beständig und flächenstabil. Dadurch eignen sie sich besonders für rollSCREEN ohne Reißverschlussführung.

**Hinweis:** Durch starke Wärmeeinstrahlung kann es durch das Gewebe zu einer Geruchsabgabe kommen.

---

### **Veozip 5 %:**

#### **Polyestergewebe**

Gewebe aus hochfesten Polyesterarnen. Mit Ausrüstung für lange Haltbarkeit und leichte Reinigung.

- Gewebe mit textilem Aussehen und Haptik
- Gute Durchsicht nach außen
- Ballenbreite 3200 mm, d.h. nahtfrei bis Elementhöhe ca. 3200 mm
- Falten fallen aufgrund der Elastizität wenig auf
- Brandschutzklasse B1 nach deutscher Norm

Hersteller:



**Hinweis:** Durch starke Wärmeeinstrahlung kann es durch das Gewebe zu einer Geruchsabgabe kommen.

---

### **Weitere Glasfaser und**

#### **Sondergewebe (Mehrpreis)**

Gewebe mit viel Transparenz, erhöhtem Blend- und Sichtschutz, blickdichte Gewebe, Abdunklungsgewebe sowie Gewebe kombiniert mit Sichtfenster für die Terrasse, als Glasfaser-, Polyester- und Polyester-Acryl-Mischgewebe.

- Unterschiedliche Charakteristik je nach Gewebearbeit
- Wählbare Durchsicht durch unterschiedliche Lochmuster/Öffnungsfaktoren
- Teilweise kleinere Ballenbreiten, d.h. je nach Typ und Farbe nahtfrei bis Elementhöhe (EH) ca. 1700 mm ... 3000 mm
- Sehr gute Luftabschirmung, d.h. keine Zugluft im dahinter liegenden Raum
- Überwiegend Brandschutzklasse B1 nach deutscher Norm (Infinity und Twilight Comfort hat keine Brandschutzklasse).
- Gewebe mit viel Transparenz
- Gewebe kombiniert mit erhöhtem Blend- und Sichtschutz
- Gewebe mit Sichtfenster, für einen freien Blick auf der Terrasse in den Garten
- Abdunklungsgewebe
- Blickdichtes Gewebe Infinity, PVC-frei (Schattenrisse möglich).
- Twilight Comfort, PVC-freies Acrylgewebe mit textilem Aussehen und Haptik

Hersteller:



Die Gewebe Soltis® B92 sind absolut lichtundurchlässig und wirken wie ein Schutzschild gegenüber Sonnenstrahlung. Sie lassen sich perfekt mit den übrigen Soltis-Stoffen kombinieren. Lichteintritt über Anlage vorhanden.



Die Gewebe Serge 0 % sind absolut lichtundurchlässig und wirken wie ein Schutzschild gegenüber Sonnenstrahlung. Sie lassen sich perfekt mit den übrigen Serge-Stoffen kombinieren. Lichteintritt über Anlage vorhanden.



**Hinweis:** Durch starke Wärmeeinstrahlung kann es durch das Gewebe zu einer Geruchsabgabe kommen.



# Eigenschaften



## Flexible Gewebe Typ Serge 5 % (Serge 600), Serge 1 %, Serge 10 % und Serge 0 % (blickdicht)

Gewebetyp	Serge 5 % (Serge 600)	Serge 1 %	Serge 10 %	Serge 0 % (blickdicht)	
Mechanische Eigenschaften					Normkonformität
Gewicht m <sup>2</sup>	535 g/m <sup>2</sup>	620 g/m <sup>2</sup>	490 g/m <sup>2</sup>	660 g/m <sup>2</sup>	NF EN 12127
Reißkraft (Kette/Schuss)	260/225 daN/5 cm	321/277 N	312/200 daN/5 cm	224/176 N	NF EN ISO 1421
Öffnungsfaktor	5 %	0,9 - 2,2 %	10 %	0 %	NBN EN 480 / EN 14500
UV-Schutzfaktor (USF-Faktor)	bis zu 98	bis zu 98,9	bis zu 10,9	100	
Brennverhalten - Baustoffklasse	B1	B1	B1	B1	DIN 4102-1
Dicke	0,75 mm	0,80 mm	0,83 mm	0,78 mm	ISO 5084
Qualitätssicherung					ISO 9002
Fäulnisbeständigkeit	IMO4-zertifiziert (CE Kennzeichnung 0062) für den Einsatz unter Meeresklima				
Oekotex					Standard 100



## Starre Gewebe Typ Soltis Harmony 88 und Soltis Perform 92

Gewebetyp	Soltis Harmony 88	Soltis Perform 92	
Mechanische Eigenschaften			Normkonformität
Gewicht m <sup>2</sup>	360 g/m <sup>2</sup>	420 g/m <sup>2</sup>	NF EN ISO 2286-2/-3
Reißkraft (Kette/Schuss)	145/145 daN/5 cm	310/210 daN/5 cm	NF EN ISO 1421
Öffnungsfaktor	8 %	4 %	EN 14500
UV-Schutzfaktor (USF-Faktor)	bis zu 92	bis zu 98	
Brennverhalten - Baustoffklasse	B1	B1	DIN 4102-1
Dicke	0,45 mm	0,45 mm	
Fäulnisbeständigkeit	IMO4-zertifiziert (CE Kennzeichnung 0062) für den Einsatz unter Meeresklima		
Qualitätssicherung	ISO 9001		
Oekotex			Standard 100



## Starre Gewebe Typ Soltis Opaque B92 und flexible Gewebe Typ Veozip 5 %, Twilight Comfort und Infinity

Gewebetyp	Soltis Opaque B92	Veozip 5 %	Twilight Comfort	Infinity	
Mechanische Eigenschaften					Normkonformität
Gewicht m <sup>2</sup>	650 g/m <sup>2</sup>	600 g/m <sup>2</sup>	235 g/m <sup>2</sup>	290 g/m <sup>2</sup>	NF EN ISO 2286-2
Reißkraft (Kette/Schuss)	330/220 daN/5 cm	250/170 daN/5 cm	160 / 70 daN/5 cm	115/115 daN/5 cm	NF EN ISO 1421
Öffnungsfaktor	0 %	5 %	4 %	0 %	EN 14500
UV-Schutzfaktor (USF-Faktor)	100	bis zu 96	88 bis 95	90 bis 100	
Brennverhalten - Baustoffklasse	B1	B1	nicht spezifiziert	nicht spezifiziert	DIN 4102-1, P92-503
Dicke	0,60 mm	0,9 mm	0,60 mm	0,64 mm	
Qualitätssicherung					ISO 9001
Fäulnisbeständigkeit	IMO4-zertifiziert (CE Kennzeichnung 0062) für den Einsatz unter Meeresklima				
Oekotex					Standard 100



## Allgemeines

### Spezifikationen von Gewebeeigenschaften und Auswahlkriterien

Wir unterteilen unsere Gewebekollektion in drei große Gruppen. Jede Gruppe steht für verschiedene Charaktere und bietet Lösungen für unterschiedliche Anforderungsprofile. Kundenspezifisch können auch abweichende Gewebe im Einsatz sein.

Alle Gewebe sind pflegeleicht. Die Pflegehinweise finden Sie auf S. 52. Darüber hinaus sind sie wartungsfrei.

Sie können großflächig eingesetzt werden und bieten die Möglichkeit einer farbigen Fassadengestaltung sowie der Abstrahlung farbigen Lichtes in den Wohnraum (Auswirkung auf Innengestaltung). Alle Gewebe sind einem Recyclingprozess angeschlossen, verwitterungsbeständig und lichtecht und werden für eine hohe Haltbarkeit entwickelt.

Daneben kann man mithilfe nebenstehender Eigenschaften und den nachfolgenden Tabellen das passende Gewebe eruieren.

Hinweis:  
Kollektionsänderungen sind jederzeit seitens des Herstellers möglich. Keine Garantie auf unbegrenzte Nachlieferfähigkeit.



#### Sommerlicher Wärmeschutz extern (Außenliegender Sonnenschutz) 0 (schlecht) bis 4 (sehr gut)

Maß für die Eignung des Sonnenschutzes, eine Raumaufheizung durch Sonneneinstrahlung zu verhindern. In Kombination mit einer repräsentativen Wärmeschutzverglasung ( $U=1,2 \text{ W/m}^2\text{K}$ ;  $g_v=59 \%$ ; Verglasung C) erfolgt die Klassifizierung nach DIN EN 14501. Die Ermittlung des Gesamtenergiedurchlassgrades  $g_{tot}$  wird nach DIN EN 13363 Teil 1 durchgeführt.



#### Sommerlicher Wärmeschutz intern (Innenliegender Sonnenschutz) 0 (schlecht) bis 4 (sehr gut)

Maß für die Eignung des Sonnenschutzes, eine Raumaufheizung durch Sonneneinstrahlung zu verhindern. In Kombination mit einer repräsentativen Wärmeschutzverglasung ( $U=1,2 \text{ W/m}^2\text{K}$ ;  $g_v=59 \%$ ; Verglasung C) erfolgt die Klassifizierung nach DIN EN 14501. Die Ermittlung des Gesamtenergiedurchlassgrades  $g_{tot}$  wird nach DIN EN 13363 Teil 1 durchgeführt.



#### Blendschutz\* 0 (schlecht) bis 4 (sehr gut)

Maß für die Eignung, die Helligkeit der Sonneneinstrahlung zu reduzieren. Bei gleicher Klassifizierung streuen helle Stoffe mehr in den Raum als dunkle. Hier muss subjektiv abgewogen werden, ob man eine helle, wenig durchsichtige Fläche einer dunkleren mit mehr Sichtkontakt nach außen (direkte Blendung möglich) bevorzugt. Die Ausrichtung der Fassade spielt beim Blendschutz eine nicht zu unterschätzende Rolle. Auf Ost-, Süd- und Westfassaden wirkt direkte Sonnenstrahlung ein, eine Gefahr der Blendung ist gegeben. Bei Nordost-, Nord- und Nordwestfassaden ist eine Blendgefahr als unkritisch einzustufen (Klassifizierung nach DIN EN 14501).



#### Sichtschutz bei Nacht 0 (schlecht) bis 4 (sehr gut)

Klassifiziert die Eignung des geschlossenen Behanges, einen Durchblick bei Nacht zu erschweren bzw. zu unterbinden. (Klassifizierung nach DIN EN 14501)



#### Sichtkontakt n. außen 0 (schlecht), 4 (sehr gut)

Klassifiziert die Eignung des geschlossenen Behanges, einen Sichtkontakt nach außen zu ermöglichen (Klassifizierung nach DIN EN 14501).



#### Transmission % (TS)

Die Transmission ist in der Physik eine Größe für die Durchlässigkeit eines Mediums für Wellen wie zum Beispiel elektromagnetischen Wellen (Licht usw.). Die Transmission ist die dritte Komponente, welche sich mit der absorbierten und der reflektierten Energie zur Menge der gesamten einfallenden Energie aufsummiert.



#### Reflexion % (RS)

Reflexion bezeichnet im Sonnenschutz das Zurückwerfen von Licht- und Wärmewellen an einer Grenzfläche, das heißt dort, wo sich der Wellenwiderstand (oder bei Lichtstrahlen die Brechzahl) des Mediums ändert. Das bedeutet: Je höher der Prozentsatz des reflektierten Lichtes, desto weniger Licht- und Wärmewellen gelangen in den Raum. Ein hoher Wert bedeutet besseren Sonnen- und Wärmeschutz.



#### Absorption % (AS)

Absorption ist die Aufnahme von Lichtenergie (Strahlungsenergie) an der Oberfläche, verursacht durch die Umwandlung in eine andere Energieform, normalerweise Wärme, durch das Zusammenwirken mit Materie.



#### UV-Schutzfaktor USF

Der UV-Schutzfaktor [UV-Schutzfaktor (USF) oder Ultraviolet Protection Factor (UPF)] bezeichnet die Menge des passierenden UV-Lichts durch Stoffe/ Gewebe in % nach EN 13758-1999. Je größer der USF-Wert, desto höher der UV-Schutz.

#### Senkrecht/ hemisphärischer Lichttransmissionsgrad ( $\tau_{v, n-n'}$ )

Transmission von sichtbarem Licht normal – hemisphärisch in %

#### Senkrecht/ senkrechter Lichttransmissionsgrad ( $\tau_{v, n-n'}$ )

Transmission von sichtbarem Licht normal – normal in %

\* Da außenliegender Sonnenschutz gegebenenfalls durch automatische Steuerungen nicht immer einsatzfähig ist, empfiehlt sich zusätzlich ein Blendschutz auf der Raum-Innenseite. Sehen Sie hierzu auch Hinweise ab S. 6.



# Gewebetypen



## Berechnung/Angaben zum Gesamtenergiedurchlassgrad

### $g_{tot}$ -Wert oder Gesamtenergiedurchlassgrad

Hierbei handelt es sich um den Anteil der Sonnenenergie, der durch das textile Gewebe vom Sonnenschutzelement und das Fensterglas effektiv in den Raum einfällt. Je kleiner der Wert, desto geringer ist der Energieeintrag in ein Zimmer.

Der  $g_{tot}$ -Wert wird wie folgt berechnet:  $g_{tot} = F_C \times g$  Fensterglas

### $F_C$ -Wert

Der  $F_C$ -Wert gibt den Energieabminderungsfaktor beim Durchdringen eines Mediums bei Sonnenschutzanlagen und damit den Abminderungsfaktor der Beschattung an.

### $g$ Fensterglas

„ $g$  Fensterglas“ ist der Energiedurchlassgrad des Fensterglases allein. Der Wert setzt sich zusammen aus dem Teil der Strahlung, der im Glas absorbiert wurde und zeitversetzt über Wärmestrahlen, Wärmeleitung und Konvektion nach innen gelangt.

Auf den nachfolgenden Seiten finden Sie die technischen Werte der Gewebe. Die Tabellenangaben  $g_{tot}$  und  $F_C$  basieren auf Verglasung C nach DIN EN 14501 ( $U = 1,2 \text{ W/m}^2\text{K}$ ;  $g = 0,59$ ) und außenliegendem Sonnenschutz. Die Ermittlung des Gesamtenergiedurchlassgrades  $g_{tot}$  wird nach DIN EN 13363 Teil 1 durchgeführt. Andere Verglasungen sind entsprechend neu zu berechnen.

Beispielauszug aus nachfolgenden Gewebetypenseiten:

Serge 5 % (Serge 600)			
Name	weiß / weiß		
Oberseite (1) / Unterseite (2)	1	2	
Sommerlicher Wärmeschutz extern	2	2	
Sommerlicher Wärmeschutz intern	1	1	
Blendschutz	1	1	
Sichtschutz bei Nacht	2	2	
Sichtkontakt nach außen	0	0	
Transmission %	21	21	
Reflexion %	65,90	66,30	
Absorption %	13,20	12,70	
$F_C$	0,26	0,25	
$g_{tot}$	0,15	0,15	
UV-Schutzfaktor (USF-Faktor)	95,70	95,70	
$\tau_{v, n-h}$ in %	21,20	21,20	
$\tau_{v, n-n}$ in %	3,80	3,80	
Artikelnummer	4850160		
Ballenbreite in mm	3200		

# Textilscreens

Glasfasergewebe mit ausgewogenem Sonnen-/Blendschutz sowie Transparenz, ideal für zipSCREEN Systeme

## Glasfasergewebe Serge 5 % (Serge 600)

Ihre Wahl für zipSCREEN Anlagen. Das Standardgewebe mit 5 % Öffnungsfaktor bietet ausgewogenen und guten Sonnen-/Blendschutz sowie Transparenz. In großer Farbauswahl verfügbar (Brandschutzklasse B1).



Serge 5 % (Serge 600) (flexibles Gewebe)								
	weiß / weiß *		weiß / perlgrau		grau / weiß *		grau / weiß-perlgrau	
Name	1	2	1	2	1	2	1	2
Oberseite (1) / Unterseite (2)	1	2	1	2	1	2	1	2
Sommerlicher Wärmeschutz extern	2	2	4	4	4	3	4	4
Sommerlicher Wärmeschutz intern	1	1	1	1	1	1	1	1
Blendschutz	1	1	0	0	3	3	3	3
Sichtschutz bei Nacht	2	2	1	1	2	2	2	2
Sichtkontakt nach außen	0	0	3	3	2	2	2	2
Transmission %	21	21	11,50	11,50	6,70	6,70	3,90	3,90
Reflexion %	65,90	66,30	47,60	55,30	37,20	26,90	33,20	25,20
Absorption %	13,20	12,70	40,90	33,20	56,20	66,40	63	70,90
F <sub>C</sub>	0,26	0,25	0,19	0,18	0,16	0,17	0,14	0,15
g <sub>tot</sub>	0,15	0,15	0,11	0,11	0,09	0,10	0,08	0,09
UV-Schutzfaktor (USF-Faktor)	95,70	95,70	94	94	94,50	94,50	97	97
τ <sub>v, n-h</sub> in %	21,20	21,20	10,70	10,70	6,60	6,60	3,60	3,60
τ <sub>v, n-n</sub> in %	3,80	3,80	5,40	5,40	4,80	4,80	2,60	2,60
Artikelnummer	4850160		4850180		4850020		4850120	
Ballenbreite in mm	3200		3500		3500		3200	

Serge 5 % (Serge 600) (flexibles Gewebe)								
	perlgrau / perlgrau *		austernschale		grau / grau *		grau / kohle *	
Name	1	2	1	2	1	2	1	2
Oberseite (1) / Unterseite (2)	1	2	1	2	1	2	1	2
Sommerlicher Wärmeschutz extern	3	3	3	3	4	4	3	4
Sommerlicher Wärmeschutz intern	1	1	0	0	0	0	0	0
Blendschutz	1	1	1	1	3	3	3	3
Sichtschutz bei Nacht	1	1	1	1	2	2	2	2
Sichtkontakt nach außen	3	3	3	3	2	2	2	2
Transmission %	10,10	10,10	8,30	8,30	3,50	3,50	3,60	3,60
Reflexion %	38,30	39,40	17	18,40	15,10	15,10	9,90	12,60
Absorption %	51,70	50,50	74,70	73,30	81,30	81,40	86,50	83,80
F <sub>C</sub>	0,19	0,19	0,20	0,20	0,16	0,16	0,17	0,17
g <sub>tot</sub>	0,11	0,11	0,12	0,12	0,09	0,09	0,10	0,10
UV-Schutzfaktor (USF-Faktor)	94	94	92,10	92,10	96,50	96,50	96,60	96,60
τ <sub>v, n-h</sub> in %	8,40	8,40	8	8	3,60	3,60	3,60	3,60
τ <sub>v, n-n</sub> in %	5,20	5,20	7,10	7,10	3,1	3,1	3	3
Artikelnummer	4850300		4850480		4850010		4850080	
Ballenbreite in mm	3500		3200		3500		3500	

■ = im Gewebefächer enthalten. Originalmuster immer beim ROMA Fachpartner einsehen.  
Die Tabellenangaben g<sub>tot</sub> und F<sub>C</sub> basieren auf Verglasung C nach DIN EN 14501 (U = 1,2 W/m<sup>2</sup>K; g = 0,59).  
Alle technischen Daten mit der in der jeweiligen Vorschrift angegebenen Toleranz.

Glasfasergewebe mit ausgewogenem Sonnen-/Blendschutz sowie Transparenz, ideal für zipSCREEN Systeme



\* **Farblich harmonisch**  
in allen Öffnungs-  
faktoren verfügbar





Serge 5 % (Serge 600) (flexibles Gewebe)								
	anthrazitgrau		kohle / kohle*		pures schwarz		leinen / weiß	
Name	1	2	1	2	1	2	1	2
Oberseite (1) / Unterseite (2)	1	2	1	2	1	2	1	2
Sommerlicher Wärmeschutz extern	3	3	3	3	4	4	3	3
Sommerlicher Wärmeschutz intern	0	0	0	0	0	0	1	1
Blendschutz	3	3	3	3	3	3	1	1
Sichtschutz bei Nacht	2	2	2	2	1	1	2	2
Sichtkontakt nach außen	2	2	2	2	3	3	1	1
Transmission %	6,20	6,20	3,60	3,60	5,90	5,90	15,50	15,50
Reflexion %	6,70	6,70	5	4,80	3,70	3,70	58,20	56,40
Absorption %	87,10	87,10	91,40	91,60	90,40	90,40	26,40	28,10
F <sub>C</sub>	0,19	0,19	0,18	0,18	0,15	0,15	0,21	0,22
g <sub>tot</sub>	0,11	0,11	0,10	0,10	0,08	0,08	0,13	0,13
UV-Schutzfaktor (USF-Faktor)	93,90	93,90	96,40	96,40	94,10	94,10	94,70	94,70
τ <sub>v, n-h</sub> in %	4,80	4,80	3,60	3,60	4,40	4,40	13,70	13,70
τ <sub>v, n-n</sub> in %	4,80	4,80	3,30	3,30	5,40	5,40	4,60	4,60
Artikelnummer	4854670		4850420		4854660		4850340	
Ballenbreite in mm	3200		3500		3200		3200	



Serge 5 % (Serge 600) (flexibles Gewebe)								
	leinen / leinen		leinen / sand		sand / weiß		leinen / perlgrau	
Name	1	2	1	2	1	2	1	2
Oberseite (1) / Unterseite (2)	1	2	1	2	1	2	1	2
Sommerlicher Wärmeschutz extern	3	3	4	4	3	3	3	3
Sommerlicher Wärmeschutz intern	1	1	1	1	1	1	1	1
Blendschutz	0	0	2	2	1	1	1	1
Sichtschutz bei Nacht	1	1	2	2	2	2	2	2
Sichtkontakt nach außen	3	3	2	2	1	1	1	1
Transmission %	14,90	14,90	6,80	6,80	11,70	11,70	10,80	10,80
Reflexion %	52,50	52,70	43,90	48,30	49,2	44,60	43,50	47,10
Absorption %	32,50	32,40	49,30	44,90	39,10	43,60	45,70	42,10
F <sub>C</sub>	0,22	0,22	0,15	0,14	0,19	0,20	0,19	0,18
g <sub>tot</sub>	0,13	0,13	0,09	0,08	0,11	0,12	0,11	0,11
UV-Schutzfaktor (USF-Faktor)	94,20	94,20	98	98	95,10	95,10	95	95
τ <sub>v, n-h</sub> in %	12,90	12,90	4,90	4,90	10,20	10,20	9,10	9,10
τ <sub>v, n-n</sub> in %	5,30	5,30	1,70	1,70	4,40	4,40	4,40	4,40
Artikelnummer	4850370		4850350		4850200		4850360	
Ballenbreite in mm	3200		2500		3200		2500	

■ = im Gewebefächer enthalten. Originalmuster immer beim ROMA Fachpartner einsehen.  
Die Tabellenangaben g<sub>tot</sub> und F<sub>C</sub> basieren auf Verglasung C nach DIN EN 14501 (U = 1,2 W/m²K; g = 0,59).  
Alle technischen Daten mit der in der jeweiligen Vorschrift angegebenen Toleranz.

# Textilscreens

Glasfasergewebe mit ausgewogenem Sonnen-/Blendschutz sowie Transparenz, ideal für zipSCREEN Systeme

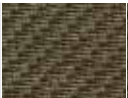
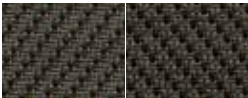
Serge 5 % (Serge 600) (flexibles Gewebe)								
	weicher ton		sandstein		grau / sand		sand / bronze	
Name	1	2	1	2	1	2	1	2
Oberseite (1) / Unterseite (2)	1	2	1	2	1	2	1	2
Sommerlicher Wärmeschutz extern	3	3	3	3	4	4	3	4
Sommerlicher Wärmeschutz intern	1	1	0	0	1	1	1	1
Blendschutz	1	1	1	1	3	3	3	3
Sichtschutz bei Nacht	1	1	1	1	2	2	2	2
Sichtkontakt nach außen	3	3	3	3	2	2	2	2
Transmission %	7,80	7,80	7,10	7,10	4,70	4,70	5,70	5,70
Reflexion %	24,70	22,50	20,50	20,40	26,50	21,50	21,10	28
Absorption %	67,50	69,70	72,40	72,50	68,80	73,80	73,20	66,30
F <sub>c</sub>	0,19	0,19	0,19	0,19	0,16	0,16	0,17	0,16
g <sub>tot</sub>	0,11	0,11	0,11	0,11	0,09	0,10	0,10	0,10
UV-Schutzfaktor (USF-Faktor)	93	93	93,40	93,40	96,10	96,10	96	96
$\tau_{v, n-h}$ in %	7,30	7,30	6,80	6,80	4,5	4,5	5	5
$\tau_{v, n-n}$ in %	6,30	6,30	6	6	3,50	3,50	3,50	3,50
Artikelnummer	4850490		4850500		4850030		4850220	
Ballenbreite in mm	3200		3200		3200		3200	

Serge 5 % (Serge 600) (flexibles Gewebe)								
	bronze / bronze		kohle / bronze		leinen / grau-gold		maroon	
Name	1	2	1	2	1	2	1	2
Oberseite (1) / Unterseite (2)	1	2	1	2	1	2	1	2
Sommerlicher Wärmeschutz extern	3	3	4	4	4	4	3	3
Sommerlicher Wärmeschutz intern	0	0	0	0	1	1	1	1
Blendschutz	3	3	1	1	1	1	1	1
Sichtschutz bei Nacht	2	2	1	1	1	1	1	1
Sichtkontakt nach außen	2	2	3	3	3	3	3	3
Transmission %	3,90	3,90	6,10	6,10	11,20	11,20	7,60	7,60
Reflexion %	8,10	8,40	6,50	6	38,80	43,20	25,90	22,80
Absorption %	88	87,70	87,40	87,90	50	45,6	66,50	69,60
F <sub>c</sub>	0,18	0,17	0,2	0,2	0,2	0,19	0,18	0,18
g <sub>tot</sub>	0,10	0,10	0,12	0,12	0,12	0,11	0,11	0,11
UV-Schutzfaktor (USF-Faktor)	96,20	96,20	93,80	93,80	93,40	93,40	93,80	93,80
$\tau_{v, n-h}$ in %	3,80	3,80	6,10	6,10	9,10	9,10	6,40	6,40
$\tau_{v, n-n}$ in %	3,40	3,40	5,60	5,60	5,90	5,90	5,60	5,60
Artikelnummer	4850440		4850430		4850400		4854630	
Ballenbreite in mm	2700		3200		2500		2700	

 = im Gewebefächer enthalten. Originalmuster immer beim ROMA Fachpartner einsehen.  
Die Tabellenangaben g<sub>tot</sub> und F<sub>c</sub> basieren auf Verglasung C nach DIN EN 14501 (U = 1,2 W/m<sup>2</sup>K; g = 0,59).  
Alle technischen Daten mit der in der jeweiligen Vorschrift angegebenen Toleranz.



Glasfasergewebe mit ausgewogenem Sonnen-/Blendschutz sowie Transparenz, ideal für zipSCREEN Systeme



Serge 5 % (Serge 600) (flexibles Gewebe)										
	Name		grau / mandarine		ROMA orange		grau / gelb		grau / gelb-grün	
Oberseite (1) / Unterseite (2)	1	2	1	2	1	2	1	2	1	2
Sommerlicher Wärmeschutz extern	3	3	3	3	4	3	4	4	4	4
Sommerlicher Wärmeschutz intern	1	1	1	1	1	1	1	1	1	1
Blendschutz	3	3	1	1	2	2	3	3	3	3
Sichtschutz bei Nacht	2	2	1	1	2	2	2	2	2	2
Sichtkontakt nach außen	2	2	3	3	2	2	2	2	2	2
Transmission %	6,80	6,80	15,70	15,70	6,40	6,40	3	3	3	3
Reflexion %	27,70	21,70	42	42	29	22,20	29,20	22,60	29,20	22,60
Absorption %	65,60	71,50	42,30	42,30	64,60	71,40	67,80	74,40	67,80	74,40
$F_c$	0,17	0,18	0,24	0,24	0,17	0,18	0,14	0,14	0,14	0,14
$g_{tot}$	0,10	0,11	0,14	0,14	0,10	0,11	0,08	0,09	0,08	0,09
UV-Schutzfaktor (USF-Faktor)	94,90	94,90	92,90	92,90	95,60	95,60	97,70	97,70	97,70	97,70
$\tau_{v, n-h}$ in %	5,70	5,70	8,90	8,90	6,2	6,20	2,70	2,70	2,70	2,70
$\tau_{v, n-n}$ in %	4,70	4,70	6,50	6,50	3,90	3,90	2	2	2	2
Artikelnummer	4850050		4852500		4850060		4850150		4850150	
Ballenbreite in mm	3200		3200		3200		3200		3200	

Serge 5 % (Serge 600) (flexibles Gewebe)						
	Name		palm		grau / azurblau	
Oberseite (1) / Unterseite (2)	1	2	1	2	1	2
Sommerlicher Wärmeschutz extern	3	3	3	3	3	3
Sommerlicher Wärmeschutz intern	0	0	0	0	0	0
Blendschutz	1	1	3	3	3	3
Sichtschutz bei Nacht	1	1	2	2	2	2
Sichtkontakt nach außen	3	3	2	2	2	2
Transmission %	7,10	7,10	5,60	5,60	5,60	5,60
Reflexion %	12,60	14,40	18,40	16,80	18,40	16,80
Absorption %	80,30	78,50	76	77,60	76	77,60
$F_c$	0,20	0,20	0,18	0,18	0,18	0,18
$g_{tot}$	0,12	0,12	0,10	0,11	0,10	0,11
UV-Schutzfaktor (USF-Faktor)	93,10	93,10	95,40	95,40	95,40	95,40
$\tau_{v, n-h}$ in %	7	7	4,70	4,70	4,70	4,70
$\tau_{v, n-n}$ in %	6,30	6,30	4,10	4,10	4,10	4,10
Artikelnummer	4854610		4850070		4850070	
Ballenbreite in mm	2700		3200		3200	





■ = im Gewebefächer enthalten. Originalmuster immer beim ROMA Fachpartner einsehen.  
Die Tabellenangaben  $g_{tot}$  und  $F_c$  basieren auf Verglasung C nach DIN EN 14501 ( $U = 1,2 \text{ W/m}^2\text{K}$ ;  $g = 0,59$ ).  
Alle technischen Daten mit der in der jeweiligen Vorschrift angegebenen Toleranz.





# Textilscreens

Glasfasergewebe mit ausgewogenem Sonnen-/Blendschutz sowie Transparenz, ideal für zipSCREEN Systeme

## Glasfasergewebe Serge 5 % (Serge 600) - Gewebe mit längerer Lieferzeit

Ihre Wahl für zipSCREEN Anlagen. Das Standardgewebe mit 5 % Öffnungsfaktor bietet ausgewogenen und guten Sonnen-/Blendschutz sowie Transparenz. In großer Farbauswahl verfügbar (Brandschutzklasse B1).





Serge 5 % (Serge 600) (flexibles Gewebe)								
	weiß / weiß-Perlgrau		Perlgrau / weiß		grau / Perlgrau-azurblau		Perlgrau / azurblau	
Name	1	2	1	2	1	2	1	2
Sommerlicher Wärmeschutz extern	3	3	3	3	4	4	3	3
Sommerlicher Wärmeschutz intern	1	1	1	1	1	0	1	1
Blendschutz	1	1	1	1	3	3	3	3
Sichtschutz bei Nacht	2	2	2	2	2	2	2	2
Sichtkontakt nach außen	1	1	1	1	2	2	2	2
Transmission %	12,40	12,40	11,70	11,70	3,60	3,60	7,50	7,50
Reflexion %	59,80	64,20	50,90	46,90	23	19,80	31	35,20
Absorption %	27,70	23,40	37,40	41,40	73,4	76,50	61,50	57,30
F <sub>c</sub>	0,18	0,17	0,19	0,19	0,15	0,15	0,18	0,17
g <sub>tot</sub>	0,11	0,10	0,11	0,11	0,09	0,09	0,10	0,10
UV-Schutzfaktor (USF-Faktor)	96,40	96,40	94,60	94,60	97,10	97,10	96,60	96,60
$\tau_{v,n-h}$ in %	11,60	11,60	9,90	9,90	3	3	4,40	4,40
$\tau_{v,n-n}$ in %	3	3	4,80	4,80	2,5	2,5	3	3
Artikelnummer	4850190		4850270		4850130		4850310	
Ballenbreite in mm	3200		3200		3200		3200	





Serge 5 % (Serge 600) (flexibles Gewebe)								
	shade		lagoon		Perlgrau / weiß-sand		sand / sand	
Name	1	2	1	2	1	2	1	2
Sommerlicher Wärmeschutz extern	3	3	3	3	4	4	3	3
Sommerlicher Wärmeschutz intern	0	0	0	0	1	1	1	1
Blendschutz	1	1	1	1	1	1	2	2
Sichtschutz bei Nacht	1	1	1	1	1	1	2	2
Sichtkontakt nach außen	3	3	3	3	3	3	2	2
Transmission %	7,50	7,50	6,80	6,80	8,70	8,70	9,40	9,40
Reflexion %	16,70	16,50	15,20	15,80	42,60	38,90	36,50	37
Absorption %	75,80	76	78	77,40	48,70	52,40	54,10	53,60
F <sub>c</sub>	0,20	0,20	0,19	0,19	0,17	0,18	0,19	0,19
g <sub>tot</sub>	0,12	0,12	0,11	0,11	0,10	0,10	0,11	0,11
UV-Schutzfaktor (USF-Faktor)	92,80	92,80	93,50	93,50	93,90	93,90	95,10	95,10
$\tau_{v,n-h}$ in %	5,60	5,60	5	5	7,80	7,80	7,70	7,70
$\tau_{v,n-n}$ in %	6,40	6,40	5,80	5,80	5,50	5,50	4,40	4,40
Artikelnummer	4854650		4854640		4850330		4850210	
Ballenbreite in mm	3200		3200		3200		3200	

■ = im Gewebefächer enthalten. Originalmuster immer beim ROMA Fachpartner einsehen.  
Die Tabellenangaben g<sub>tot</sub> und F<sub>c</sub> basieren auf Verglasung C nach DIN EN 14501 (U = 1,2 W/m<sup>2</sup>K; g = 0,59).  
Alle technischen Daten mit der in der jeweiligen Vorschrift angegebenen Toleranz.

Glasfasergewebe mit ausgewogenem Sonnen-/Blendschutz sowie Transparenz, ideal für zipSCREEN Systeme







Serge 5 % (Serge 600) (flexibles Gewebe)								
	safari		leinen / lichen		nasser sand		entenei	
Name	1	2	1	2	1	2	1	2
Oberseite (1) / Unterseite (2)	1	2	1	2	1	2	1	2
Sommerlicher Wärmeschutz extern	3	3	3	3	3	3	3	3
Sommerlicher Wärmeschutz intern	1	1	0	1	1	1	1	1
Blendschutz	1	1	1	1	1	1	1	1
Sichtschutz bei Nacht	1	1	2	2	1	1	1	1
Sichtkontakt nach außen	3	3	1	1	3	3	3	3
Transmission %	8,70	8,70	8,30	8,30	8,30	8,30	7,10	7,10
Reflexion %	29,80	38,30	21,10	32	27,90	27,90	22,50	25,30
Absorption %	61,50	53	70,60	59,70	63,80	63,80	70,40	67,60
F <sub>C</sub>	0,21	0,21	0,20	0,18	0,19	0,19	0,18	0,18
g <sub>tot</sub>	0,11	0,11	0,12	0,11	0,11	0,11	0,11	0,11
UV-Schutzfaktor (USF-Faktor)	93,60	93,60	96,10	96,10	93,10	93,10	93,80	93,80
τ <sub>v, n-h</sub> in %	7,90	7,90	7,80	7,80	7,40	7,40	6,60	6,60
τ <sub>v, n-n</sub> in %	5,80	5,80	3,40	3,40	6,20	6,20	5,60	5,60
Artikelnummer	4854580		4850380		4850470		4850460	
Ballenbreite in mm	2700		2500		3200		3200	

Serge 5 % (Serge 600) (flexibles Gewebe)								
	jade Fluss		moos		mango		grau / gold	
Name	1	2	1	2	1	2	1	2
Oberseite (1) / Unterseite (2)	1	2	1	2	1	2	1	2
Sommerlicher Wärmeschutz extern	3	3	3	3	3	3	4	4
Sommerlicher Wärmeschutz intern	0	0	0	0	1	1	1	1
Blendschutz	1	1	1	1	1	1	3	3
Sichtschutz bei Nacht	1	1	1	1	1	1	2	2
Sichtkontakt nach außen	3	3	3	3	3	3	2	2
Transmission %	7,10	7,10	6,40	6,40	9	9	4,90	4,90
Reflexion %	17,90	17,90	18,20	18,40	34,20	31,40	29,50	22,80
Absorption %	75	75	75,40	75,20	56,80	59,60	65,50	72,30
F <sub>C</sub>	0,19	0,19	0,18	0,18	0,19	0,19	0,15	0,16
g <sub>tot</sub>	0,11	0,11	0,11	0,11	0,11	0,11	0,09	0,10
UV-Schutzfaktor (USF-Faktor)	93,20	93,20	94,20	94,20	94,10	94,10	96,30	96,30
τ <sub>v, n-h</sub> in %	7	7	6	6	6,80	6,80	4,30	4,30
τ <sub>v, n-n</sub> in %	6,10	6,10	5,30	5,30	5,40	5,40	3,30	3,30
Artikelnummer	4850450		4854600		4854620		4850040	
Ballenbreite in mm	2700		2700		2700		3200	

■ = im Gewebefächer enthalten. Originalmuster immer beim ROMA Fachpartner einsehen.  
Die Tabellenangaben g<sub>tot</sub> und F<sub>C</sub> basieren auf Verglasung C nach DIN EN 14501 (U = 1,2 W/m²K; g = 0,59).  
Alle technischen Daten mit der in der jeweiligen Vorschrift angegebenen Toleranz.

# Textilscreens

Glasfasergewebe mit ausgewogenem Sonnen-/Blendschutz sowie Transparenz, ideal für zipSCREEN Systeme

Serge 5 % (Serge 600) (flexibles Gewebe)								
Name	leinen / bordeaux		coconut		grau / grün		grau / türkis	
Oberseite (1) / Unterseite (2)	1	2	1	2	1	2	1	2
Sommerlicher Wärmeschutz extern	3	3	3	3	3	3	3	3
Sommerlicher Wärmeschutz intern	1	1	0	0	1	0	1	1
Blendschutz	1	1	1	1	3	3	1	1
Sichtschutz bei Nacht	2	2	1	1	2	2	1	1
Sichtkontakt nach außen	1	1	3	3	2	2	3	3
Transmission %	10,50	10,50	7,30	7,30	6,50	6,50	7,30	7,30
Reflexion %	26,10	35,30	14,40	15,20	23,50	19,90	28,90	23,80
Absorption %	63,40	54,30	78,30	77,50	70,10	73,70	63,80	68,80
$F_c$	0,21	0,20	0,20	0,20	0,18	0,18	0,18	0,18
$g_{tot}$	0,13	0,12	0,12	0,12	0,10	0,11	0,10	0,11
UV-Schutzfaktor (USF-Faktor)	95,80	95,80	93	93	94,60	94,60	94	94
$\tau_{v,n+h}$ in %	8,40	8,40	7,10	7,10	6	6	6,30	6,30
$\tau_{v,n-n}$ in %	3,70	3,70	6,40	6,40	4,80	4,80	5,40	5,40
Artikelnummer	4850390		4854590		4850090		4850100	
Ballenbreite in mm	2500		2700		3200		3200	

■ = im Gewebefächer enthalten. Originalmuster immer beim ROMA Fachpartner einsehen.  
Die Tabellenangaben  $g_{tot}$  und  $F_c$  basieren auf Verglasung C nach DIN EN 14501 ( $U = 1,2 \text{ W/m}^2\text{K}$ ;  $g = 0,59$ ).  
Alle technischen Daten mit der in der jeweiligen Vorschrift angegebenen Toleranz.



## Glasfasergewebe mit mehr Blendschutz (Mehrpreis)



### Glasfasergewebe Serge 1 %

Ihre Wahl für zipSCREEN Anlagen. Das Gewebe mit ca. 1-2 % Öffnungsfaktor bietet sehr guten Blendschutz bei reduzierter Transparenz. Vor allem für Räume mit erhöhtem Blendschutzbedarf geeignet (Brandschutzklasse B1). **Mehrpriegruppe 1**



**\* Farblisch harmonisch**  
in allen Öffnungs-  
faktoren verfügbar

Serge 1 % (flexibles Gewebe)								
Name	weiß / weiß *		weiß / perlgrau		grau / weiß *		perlgrau / perlgrau *	
Oberseite (1) / Unterseite (2)	1	2	1	2	1	2	1	2
Sommerlicher Wärmeschutz extern	4	4	4	4	4	4	4	4
Sommerlicher Wärmeschutz intern	2	2	1	1	1	1	1	1
Blendschutz	1	1	2	2	3	3	3	3
Sichtschutz bei Nacht	2	2	2	2	2	2	2	2
Sichtkontakt nach außen	1	1	2	2	2	2	2	2
Transmission %	12,80	12,80	5,30	5,30	2,20	2,20	2,80	2,80
Reflexion %	71,30	71,30	48,80	58,50	44,80	31,20	36,90	36,90
Absorption %	15,90	15,90	45,90	36,20	53	66,66	60,30	60,30
F <sub>c</sub>	0,16	0,16	0,13	0,13	0,10	0,10	0,08	0,08
g <sub>tot</sub>	0,09	0,09	0,08	0,08	0,06	0,06	0,05	0,05
UV-Schutzfaktor (USF-Faktor)	97,50	97,50	98,70	98,70	98,90	98,90	98,40	98,40
τ <sub>v, n-h</sub> in %	12,90	12,90	4,30	4,30	2	2	2,10	2,10
τ <sub>v, n-n</sub> in %	2,20	2,20	1,10	1,10	0,90	0,90	1,40	1,40
Artikelnummer	4853730		4854520		4854530		4853760	
Ballenbreite in mm	2700		2700		2700		2700	

Serge 1 % (flexibles Gewebe)								
Name	grau / grau *		grau / kohle *		kohle / kohle *		leinen / leinen	
Oberseite (1) / Unterseite (2)	1	2	1	2	1	2	1	2
Sommerlicher Wärmeschutz extern	4	4	4	4	4	4	4	4
Sommerlicher Wärmeschutz intern	1	1	0	0	0	0	1	1
Blendschutz	3	3	3	3	3	3	2	2
Sichtschutz bei Nacht	2	2	2	2	2	2	2	2
Sichtkontakt nach außen	2	2	2	2	2	2	2	2
Transmission %	2,40	2,40	1,20	1,20	1,10	1,10	5,90	5,90
Reflexion %	17,40	17,40	10,50	14	5,90	5,90	54,20	54,20
Absorption %	80,20	80,20	88,30	84,80	93	93	39,90	39,90
F <sub>c</sub>	0,10	0,10	0,15	0,15	0,10	0,10	0,10	0,10
g <sub>tot</sub>	0,06	0,06	0,09	0,09	0,06	0,06	0,06	0,06
UV-Schutzfaktor (USF-Faktor)	97,90	97,90	98,80	98,80	98,90	98,90	98,40	98,40
τ <sub>v, n-h</sub> in %	2,20	2,20	1,20	1,20	1,10	1,10	3,70	3,70
τ <sub>v, n-n</sub> in %	1,80	1,80	1	1	0,90	0,90	1,30	1,30
Artikelnummer	4853770		4854540		4853790		4853740	
Ballenbreite in mm	2700		2700		2700		2700	

■ = im Gewebefächer enthalten. Originalmuster immer beim ROMA Fachpartner einsehen.  
Die Tabellenangaben g<sub>tot</sub> und F<sub>c</sub> basieren auf Verglasung C nach DIN EN 14501 (U = 1,2 W/m<sup>2</sup>K; g = 0,59).  
Alle technischen Daten mit der in der jeweiligen Vorschrift angegebenen Toleranz.

# Textilscreens

## Glasfasergewebe mit mehr Blendschutz (Mehrpreis)

Serge 1 % (flexibles Gewebe)		
Name	bronze / bronze	
Oberseite (1) / Unterseite (2)	1	2
Sommerlicher Wärmeschutz extern	4	4
Sommerlicher Wärmeschutz intern	0	0
Blendschutz	3	3
Sichtschutz bei Nacht	2	2
Sichtkontakt nach außen	2	2
Transmission %	1,40	1,40
Reflexion %	8,60	8,60
Absorption %	90	90
$F_c$	0,10	0,10
$g_{tot}$	0,06	0,06
UV-Schutzfaktor (USF-Faktor)	98,70	98,70
$\tau_{v, n-h}$ in %	1,30	1,30
$\tau_{v, n-n}$ in %	1,10	1,10
Artikelnummer	4853780	
Ballenbreite in mm	2700	

■ = im Gewebefächer enthalten. Originalmuster immer beim ROMA Fachpartner einsehen.  
 Die Tabellenangaben  $g_{tot}$  und  $F_c$  basieren auf Verglasung C nach DIN EN 14501 ( $U = 1,2 \text{ W/m}^2\text{K}$ ;  $g = 0,59$ ).  
 Alle technischen Daten mit der in der jeweiligen Vorschrift angegebenen Toleranz.

# Glasfasergewebe mit mehr Transparenz (Mehrpreis)



## Glasfasergewebe Serge 10 %

Ihre Wahl für zipSCREEN Anlagen. Das Gewebe mit 10 % Öffnungsfaktor bietet hohe Transparenz bei reduziertem Sonnenschutz und wenig Blendschutz (Brandschutzklasse B1). **Mehrpreisgruppe 1**



**\* Farblisch harmonisch**  
in allen Öffnungs-  
faktoren verfügbar

Serge 10 % (flexibles Gewebe)								
	weiß / weiß *		grau / weiß *		perlgrau / perlgrau *		grau / grau *	
Name	1	2	1	2	1	2	1	2
Oberseite (1) / Unterseite (2)	1	2	1	2	1	2	1	2
Sommerlicher Wärmeschutz extern	2	2	3	3	3	3	3	3
Sommerlicher Wärmeschutz intern	1	1	1	1	1	1	0	0
Blendschutz	0	0	1	1	0	0	1	1
Sichtschutz bei Nacht	1	1	1	1	0	0	1	1
Sichtkontakt nach außen	2	2	3	3	4	4	3	3
Transmission %	23,30	23,30	12,40	12,40	13,30	13,30	10,60	10,60
Reflexion %	63,80	63,80	34,60	26,50	33,10	33,10	16	15,80
Absorption %	12,90	12,90	53	61,10	53,60	53,60	73,40	73,60
F <sub>C</sub>	0,28	0,28	0,22	0,23	0,23	0,23	0,23	0,23
g <sub>tot</sub>	0,17	0,17	0,13	0,14	0,14	0,14	0,13	0,14
UV-Schutzfaktor (USF-Faktor)	10,60	10,60	10,50	10,50	10,90	10,90	10,20	10,20
τ <sub>v, n-h</sub> in %	23,20	23,20	12,20	12,20	12,10	12,10	10,40	10,40
τ <sub>v, n-n</sub> in %	9,60	9,60	9,70	9,70	10,10	10,10	9,40	9,40
Artikelnummer	4854790		4854770		4854800		4854760	
Ballenbreite in mm	2700		2700		2700		2700	

Serge 10 % (flexibles Gewebe)				
	grau / kohle *		kohle / kohle *	
Name	1	2	1	2
Oberseite (1) / Unterseite (2)	1	2	1	2
Sommerlicher Wärmeschutz extern	3	3	3	3
Sommerlicher Wärmeschutz intern	0	0	0	0
Blendschutz	0	0	1	1
Sichtschutz bei Nacht	1	1	1	1
Sichtkontakt nach außen	2	2	3	3
Transmission %	10,30	10,30	9,60	9,60
Reflexion %	10,40	12,40	5,30	5,20
Absorption %	79,30	77,30	85,10	85,20
F <sub>C</sub>	0,23	0,23	0,24	0,24
g <sub>tot</sub>	0,14	0,14	0,14	0,14
UV-Schutzfaktor (USF-Faktor)	10,10	10,10	9,60	9,60
τ <sub>v, n-h</sub> in %	10,20	10,20	9,60	9,60
τ <sub>v, n-n</sub> in %	9,30	9,30	8,90	8,90
Artikelnummer	4854780		4854810	
Ballenbreite in mm	2700		2700	

■ = im Gewebefächer enthalten. Originalmuster immer beim ROMA Fachpartner einsehen.  
Die Tabellenangaben g<sub>tot</sub> und F<sub>C</sub> basieren auf Verglasung C nach DIN EN 14501 (U = 1,2 W/m²K; g = 0,59).  
Alle technischen Daten mit der in der jeweiligen Vorschrift angegebenen Toleranz.

# Textilscreens

## Glasfasergewebe abdunkelnd/blickdicht (Mehrpreis)

### Glasfasergewebe Serge 0 % (blickdicht)



Ihre Wahl für zipSCREEN Anlagen. Das Gewebe mit 0 % Öffnungsfaktor. Vor allem für Schlaf- oder Konferenzräume, wenn eine Abdunkelung bzw. Blickdichtigkeit gewünscht ist (Brandschutzklasse B1). Bei Einsatz in zipSCREEN Anlagen tritt leichte Wellenbildung im Randbereich auf und Lichtreflexionen/Lichteintritt sind immer vorhanden. Elementmaße sind begrenzt. **Mehrpreisgruppe 2**

Serge 0 % (blickdicht) (flexibles Gewebe)								
Name	weiß / weiß *		weiß / perlgrau		grau / weiß *		perlgrau / perlgrau *	
Oberseite (1) / Unterseite (2)	1	2	1	2	1	2	1	2
Sommerlicher Wärmeschutz extern	4	4	4	4	4	4	4	4
Sommerlicher Wärmeschutz intern	2	1	1	1	1	1	1	1
Blendschutz	4	4	4	4	4	4	4	4
Sichtschutz bei Nacht	4	4	4	4	4	4	4	4
Sichtkontakt nach außen	0	0	0	0	0	0	0	0
Transmission %	0	0	0	0	0	0	0	0
Reflexion %	68,80	33,70	47,80	33,20	40,30	33,70	35,50	34
Absorption %	31,20	66,30	52,20	66,80	59,70	66,30	64,50	66,00
F <sub>C</sub>	0,03	0,06	0,05	0,06	0,05	0,06	0,06	0,06
g <sub>tot</sub>	0,02	0,03	0,03	0,04	0,03	0,03	0,03	0,03
UV-Schutzfaktor (USF-Faktor)	100	100	100	100	100	100	100	100
τ <sub>v,n-h</sub> in %	0	0	0	0	0	0	0	0
τ <sub>v,n-n</sub> in %	0	0	0	0	0	0	0	0
Artikelnummer	4854680		4854690		4854710		4854700	
Ballenbreite in mm	2100		2100		2100		2100	

Serge 0 % (blickdicht) (flexibles Gewebe)								
Name	austernschale		grau / grau *		grau / kohle *		kohle / kohle *	
Oberseite (1) / Unterseite (2)	1	2	1	2	1	2	1	2
Sommerlicher Wärmeschutz extern	4	4	4	4	4	4	4	4
Sommerlicher Wärmeschutz intern	1	1	1	1	0	1	0	1
Blendschutz	4	4	4	4	4	4	4	4
Sichtschutz bei Nacht	4	4	4	4	4	4	4	4
Sichtkontakt nach außen	0	0	0	0	0	0	0	0
Transmission %	0	0	0	0	0	0	0	0
Reflexion %	18,20	33,40	17,20	33,10	11	33,70	6,20	33,40
Absorption %	81,80	66,60	82,80	66,90	89,00	66,30	93,80	66,60
F <sub>C</sub>	0,07	0,06	0,07	0,06	0,08	0,06	0,08	0,06
g <sub>tot</sub>	0,04	0,04	0,04	0,04	0,05	0,04	0,05	0,04
UV-Schutzfaktor (USF-Faktor)	100	100	100	100	100	100	100	100
τ <sub>v,n-h</sub> in %	0	0	0	0	0	0	0	0
τ <sub>v,n-n</sub> in %	0	0	0	0	0	0	0	0
Artikelnummer	4854720		4854730		4854740		4854750	
Ballenbreite in mm	2100		2100		2100		2100	





■ = im Gewebefächer enthalten. Originalmuster immer beim ROMA Fachpartner einsehen.  
Die Tabellenangaben g<sub>tot</sub> und F<sub>C</sub> basieren auf Verglasung C nach DIN EN 14501 (U = 1,2 W/m<sup>2</sup>K; g = 0,59).  
Alle technischen Daten mit der in der jeweiligen Vorschrift angegebenen Toleranz.





Polyestergewebe mit textilem Aussehen, ausgewogenem  
Sonnen-/Blendschutz sowie Transparenz, ideal für zipSCREEN Systeme



Polyestergewebe Veozip 5 %

Ihre Wahl für zipSCREEN Anlagen. Das Gewebe mit 5 % Öffnungsfaktor, textilem Aussehen und Haptik bietet ausgewogenen und guten Sonnen-/Blendschutz sowie Transparenz (Brandschutzklasse B1). Max. Elementbreite ist begrenzt.

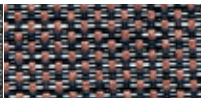
Veozip 5 % (flexibles Gewebe)								
	Frostweiß		Edelweiß		Natur		Mondlandschaft	
Name								
Oberseite (1) / Unterseite (2)	1	2	1	2	1	2	1	2
Sommerlicher Wärmeschutz extern	4	4	3	3	3	3	3	3
Sommerlicher Wärmeschutz intern	1	1	1	1	1	1	0	0
Blendschutz	2	2	1	1	1	1	1	1
Sichtschutz bei Nacht	2	2	1	1	1	1	1	1
Sichtkontakt nach außen	2	2	3	3	3	3	3	3
Transmission %	9	9	9	9	7	7	7	7
Reflexion %	59	59	50	50	37	37	18	18
Absorption %	32	32	41	41	56	56	75	75
F <sub>C</sub>	0,15	0,15	0,16	0,16	0,16	0,16	0,18	0,18
g <sub>tot</sub>	0,09	0,09	0,10	0,10	0,10	0,10	0,11	0,11
UV-Schutzfaktor (USF-Faktor)	94	94	94	94	94	94	94	94
τ <sub>v, n-h</sub> in %	8	8	8	8	7	7	6	6
τ <sub>v, n-n</sub> in %	5	5	6	6	6	6	6	6
Artikelnummer	4854960		4854970		4854990		4855030	
Ballenbreite in mm	3200		3200		3200		3200	

Veozip 5 % (flexibles Gewebe)										
	Seeigel		Vulkan		Sandelholz		Grauer Pfeffer		Graphitschwarz	
Name										
Oberseite (1) / Unterseite (2)	1	2	1	2	1	2	1	2	1	2
Sommerlicher Wärmeschutz extern	3	3	3	3	3	3	3	3	3	3
Sommerlicher Wärmeschutz intern	0	0	0	0	0	0	0	0	0	0
Blendschutz	3	3	3	3	3	3	3	3	3	3
Sichtschutz bei Nacht	2	2	2	2	2	2	2	2	2	2
Sichtkontakt nach außen	2	2	2	2	2	2	2	2	2	2
Transmission %	6	6	5	5	6	6	5	5	5	5
Reflexion %	17	17	7	7	10	10	8	8	5	5
Absorption %	77	77	88	88	84	84	87	87	90	90
F <sub>C</sub>	0,18	0,18	0,18	0,18	0,18	0,18	0,18	0,18	0,18	0,18
g <sub>tot</sub>	0,11	0,11	0,11	0,11	0,11	0,11	0,11	0,11	0,11	0,11
UV-Schutzfaktor (USF-Faktor)	94	94	95	95	94	94	95	95	94	94
τ <sub>v, n-h</sub> in %	6	6	5	5	6	6	5	5	5	5
τ <sub>v, n-n</sub> in %	5	5	5	5	5	5	4	4	5	5
Artikelnummer	4855050		4855070		4855080		4855090		4855100	
Ballenbreite in mm	3200		3200		3200		3200		3200	

■ = im Gewebefächer enthalten. Originalmuster immer beim ROMA Fachpartner einsehen.  
Die Tabellenangaben g<sub>tot</sub> und F<sub>C</sub> basieren auf Verglasung C nach DIN EN 14501 (U = 1,2 W/m²K; g = 0,59).  
Alle technischen Daten mit der in der jeweiligen Vorschrift angegebenen Toleranz.







# Textilscreens

Polyestergewebe mit textilem Aussehen, ausgewogenem Sonnen-/Blendschutz sowie Transparenz, ideal für zipSCREEN Systeme

## Polyestergewebe Veozip 5 % - Gewebe mit längerer Lieferzeit

Ihre Wahl für zipSCREEN Anlagen. Das Gewebe mit 5 % Öffnungsfaktor, textilem Aussehen und Haptik bietet ausgewogenen und guten Sonnen-/Blendschutz sowie Transparenz (Brandschutzklasse B1). Max. Elementbreite ist begrenzt.

Veozip 5 % (flexibles Gewebe)									
	Name		Kumulus		Makadamia		Mistral		Tundra
Oberseite (1) / Unterseite (2)	1	2	1	2	1	2	1	2	
Sommerlicher Wärmeschutz extern	4	4	4	4	4	4	3	3	
Sommerlicher Wärmeschutz intern	1	1	1	1	1	1	1	1	
Blendschutz	3	3	3	3	3	3	3	3	
Sichtschutz bei Nacht	2	2	2	2	2	2	2	2	
Sichtkontakt nach außen	2	2	2	2	2	2	2	2	
Transmission %	6	6	5	5	5	5	6	6	
Reflexion %	37	37	29	29	28	28	27	27	
Absorption %	57	57	66	66	67	67	67	67	
$F_c$	0,15	0,15	0,15	0,15	0,15	0,15	0,16	0,16	
$g_{tot}$	0,09	0,09	0,09	0,09	0,09	0,09	0,10	0,10	
UV-Schutzfaktor (USF-Faktor)	94	94	96	96	95	95	95	95	
$\tau_{v, n-h}$ in %	6	6	4	4	5	5	5	5	
$\tau_{v, n-n}$ in %	5	5	4	4	4	4	4	4	
Artikelnummer	4854980		4855000		4855010		4855020		
Ballenbreite in mm	3200		3200		3200		3200		

Veozip 5 % (flexibles Gewebe)					
	Name		Seelöwe		Schatten
Oberseite (1) / Unterseite (2)	1	2	1	2	
Sommerlicher Wärmeschutz extern	3	3	3	3	
Sommerlicher Wärmeschutz intern	0	0	0	0	
Blendschutz	1	1	3	3	
Sichtschutz bei Nacht	1	1	2	2	
Sichtkontakt nach außen	3	3	2	2	
Transmission %	8	8	5	5	
Reflexion %	13	13	7	7	
Absorption %	79	79	88	88	
$F_c$	0,20	0,20	0,18	0,18	
$g_{tot}$	0,12	0,12	0,11	0,11	
UV-Schutzfaktor (USF-Faktor)	92	92	94	94	
$\tau_{v, n-h}$ in %	7	7	5	5	
$\tau_{v, n-n}$ in %	7	7	5	5	
Artikelnummer	4855040		4855060		
Ballenbreite in mm	3200		3200		

■ = im Gewebefächer enthalten. Originalmuster immer beim ROMA Fachpartner einsehen.  
Die Tabellenangaben  $g_{tot}$  und  $F_c$  basieren auf Verglasung C nach DIN EN 14501 ( $U = 1,2 \text{ W/m}^2\text{K}$ ;  $g = 0,59$ ).  
Alle technischen Daten mit der in der jeweiligen Vorschrift angegebenen Toleranz.

Polyestergewebe mit ausgewogenem Sonnen-/Blendschutz sowie Transparenz, ideal für rollSCREEN



Polyestergewebe Soltis Perform 92

Ihre Wahl für rollSCREEN Anlagen als idealen Kompromiss aus Wärmeschutz, Sichtkontakt, Blendschutz und Sichtschutz (Brandschutzklasse B1). Bei Einsatz in zipSCREEN Anlagen tritt verstärkte Wellenbildung im Randbereich auf und max. Elementhöhe begrenzt.

Soltis Perform 92 (starres Gewebe)	weiß		kieselstein		alu / anthrazit		anthrazit	
	1	2	1	2	1	2	1	2
Oberseite (1) / Unterseite (2)	1	2	1	2	1	2	1	2
Sommerlicher Wärmeschutz extern	3	3	4	4	4	4	4	4
Sommerlicher Wärmeschutz intern	2	2	1	1	1	1	0	0
Blendschutz	1	1	3	3	3	3	3	3
Sichtschutz bei Nacht	2	2	2	2	2	2	2	2
Sichtkontakt nach außen	1	1	2	2	2	2	2	2
Transmission %	20	20	8	8	5	5	5	5
Reflexion %	70	70	43	43	40	8	8	8
Absorption %	10	10	49	49	55	87	87	87
$F_c$	0,24	0,24	0,16	0,16	0,14	0,19	0,19	0,19
$g_{tot}$	0,14	0,14	0,10	0,10	0,08	0,11	0,11	0,11
UV-Schutzfaktor (USF-Faktor)	96	96	96	96	95	95	96	96
$\tau_{v, n-h}$ in %	17	17	6	6	4	4	5	5
$\tau_{v, n-n}$ in %	3	3	4	4	4	4	4	4
Artikelnummer	4851090		4851340		4851190		4851120	
Ballenbreite in mm	2670		2670		1770		2670	

Soltis Perform 92 (starres Gewebe)	sandbeige	
	1	2
Oberseite (1) / Unterseite (2)	1	2
Sommerlicher Wärmeschutz extern	4	4
Sommerlicher Wärmeschutz intern	1	1
Blendschutz	2	2
Sichtschutz bei Nacht	2	2
Sichtkontakt nach außen	2	2
Transmission %	9	9
Reflexion %	46	46
Absorption %	45	45
$F_c$	0,17	0,17
$g_{tot}$	0,10	0,10
UV-Schutzfaktor (USF-Faktor)	96	96
$\tau_{v, n-h}$ in %	8	8
$\tau_{v, n-n}$ in %	4	4
Artikelnummer	4851210	
Ballenbreite in mm	2670	





■ = im Gewebefächer enthalten. Originalmuster immer beim ROMA Fachpartner einsehen.  
Die Tabellenangaben  $g_{tot}$  und  $F_c$  basieren auf Verglasung C nach DIN EN 14501 ( $U = 1,2 \text{ W/m}^2\text{K}$ ;  $g = 0,59$ ).  
Alle technischen Daten mit der in der jeweiligen Vorschrift angegebenen Toleranz.



# Textilscreens

Polyestergewebe mit ausgewogenem Sonnen-/Blendschutz sowie Transparenz, ideal für rollSCREEN

## Polyestergewebe Soltis Perform 92 - Gewebe mit längerer Lieferzeit

Ihre Wahl für rollSCREEN Anlagen als idealen Kompromiss aus Wärmeschutz, Sichtkontakt, Blendschutz und Sichtschutz (Brandschutzklasse B1). Bei Einsatz in zipSCREEN Anlagen tritt verstärkte Wellenbildung im Randbereich auf und max. Elementhöhe begrenzt.

Soltis Perform 92 (starres Gewebe)									
	Name		schneeweiß		alu / weiß		alu / alu		alu / mittelgrau
Oberseite (1) / Unterseite (2)	1	2	1	2	1	2	1	2	
Sommerlicher Wärmeschutz extern	3	3	4	4	4	4	4	4	
Sommerlicher Wärmeschutz intern	2	2	1	2	1	1	1	1	
Blendschutz	1	1	1	1	1	1	3	3	
Sichtschutz bei Nacht	2	2	2	2	2	2	2	2	
Sichtkontakt nach außen	1	1	1	1	1	1	2	2	
Transmission %	17	17	10	9	8	8	4	4	
Reflexion %	73	73	50	70	46	46	38	25	
Absorption %	10	10	40	21	46	46	58	71	
$F_c$	0,20	0,20	0,17	0,13	0,16	0,16	0,13	0,15	
$g_{tot}$	0,12	0,12	0,10	0,08	0,09	0,09	0,08	0,09	
UV-Schutzfaktor (USF-Faktor)	97	97	95	95	97	97	97	97	
$\tau_{v,n-h}$ in %	15	15	11	11	8	8	4	4	
$\tau_{v,n-n}$ in %	3	3	4	4	3	3	4	4	
Artikelnummer	4855170		4851140		4851130		4851200		
Ballenbreite in mm	2670		2670		2670		2670		

Soltis Perform 92 (starres Gewebe)									
	Name		wolkengrau		metall gehämmert		himmelgrau		beton
Oberseite (1) / Unterseite (2)	1	2	1	2	1	2	1	2	
Sommerlicher Wärmeschutz extern	3	3	4	4	3	3	4	4	
Sommerlicher Wärmeschutz intern	1	1	1	1	0	0	0	0	
Blendschutz	1	1	3	3	1	1	3	3	
Sichtschutz bei Nacht	2	2	2	2	2	2	2	2	
Sichtkontakt nach außen	1	1	2	2	2	2	2	2	
Transmission %	12	12	3	3	5	5	3	3	
Reflexion %	56	56	35	35	20	20	19	19	
Absorption %	32	32	62	62	75	75	78	78	
$F_c$	0,18	0,18	0,13	0,13	0,17	0,17	0,15	0,15	
$g_{tot}$	0,11	0,11	0,07	0,07	0,10	0,10	0,09	0,09	
UV-Schutzfaktor (USF-Faktor)	97	97	96	96	96	96	97	97	
$\tau_{v,n-h}$ in %	8,80	8,80	3,50	3,50	4	4	5	5	
$\tau_{v,n-n}$ in %	3	3	4	4	4	4	5	5	
Artikelnummer	4851470		4851100		4855230		4851330		
Ballenbreite in mm	2670		2670		1770		2670		

 = im Gewebefächer enthalten. Originalmuster immer beim ROMA Fachpartner einsehen.  
Die Tabellenangaben  $g_{tot}$  und  $F_c$  basieren auf Verglasung C nach DIN EN 14501 ( $U = 1,2 \text{ W/m}^2\text{K}$ ;  $g = 0,59$ ).  
Alle technischen Daten mit der in der jeweiligen Vorschrift angegebenen Toleranz.

Polyestergewebe mit ausgewogenem Sonnen-/Blendschutz  
sowie Transparenz, ideal für rollSCREEN







Soltis Perform 92 (starres Gewebe)	champagner		alu / seidenfarben		shea		quarz	
	1	2	1	2	1	2	1	2
Name	champagner		alu / seidenfarben		shea		quarz	
Oberseite (1) / Unterseite (2)	1	2	1	2	1	2	1	2
Sommerlicher Wärmeschutz extern	3	3	4	4	3	3	3	3
Sommerlicher Wärmeschutz intern	1	1	1	1	1	1	1	1
Blendschutz	1	1	1	1	1	1	2	2
Sichtschutz bei Nacht	2	2	2	2	2	2	2	2
Sichtkontakt nach außen	1	1	1	1	1	1	1	1
Transmission %	19	19	9	9	13	13	15	15
Reflexion %	64	64	48	63	62	62	63	63
Absorption %	17	17	43	28	25	25	22	22
$F_c$	0,24	0,24	0,17	0,14	0,19	0,19	0,20	0,20
$g_{tot}$	0,14	0,14	0,10	0,08	0,11	0,11	0,12	0,12
UV-Schutzfaktor (USF-Faktor)	97	97	96	96	97	97	97	97
$\tau_{v, n-h}$ in %	17	17	10	10	10	10	10	10
$\tau_{v, n-n}$ in %	4	4	4	4	3	3	2	2
Artikelnummer	4851360		4851110		4855200		4855190	
Ballenbreite in mm	2670		2670		2670		2670	





Soltis Perform 92 (starres Gewebe)	hanf		pfeffer		taupe		kupfer	
	1	2	1	2	1	2	1	2
Name	hanf		pfeffer		taupe		kupfer	
Oberseite (1) / Unterseite (2)	1	2	1	2	1	2	1	2
Sommerlicher Wärmeschutz extern	4	4	3	3	4	4	4	4
Sommerlicher Wärmeschutz intern	1	1	1	1	1	1	1	1
Blendschutz	2	2	3	3	3	3	3	3
Sichtschutz bei Nacht	2	2	2	2	2	2	2	2
Sichtkontakt nach außen	2	2	2	2	2	2	2	2
Transmission %	9	9	7	7	5	5	8	8
Reflexion %	49	49	30	30	31	31	35	35
Absorption %	42	42	63	63	64	64	57	57
$F_c$	0,16	0,16	0,17	0,17	0,15	0,15	0,18	0,18
$g_{tot}$	0,10	0,10	0,10	0,10	0,09	0,09	0,10	0,10
UV-Schutzfaktor (USF-Faktor)	97	97	95	95	97	97	97	97
$\tau_{v, n-h}$ in %	5,80	5,80	5,60	5,60	3	3	3,80	3,80
$\tau_{v, n-n}$ in %	3	3	5	5	3	3	3	3
Artikelnummer	4851400		4851050		4855210		4851490	
Ballenbreite in mm	2670		2670		2670		1770	

■ = im Gewebefächer enthalten. Originalmuster immer beim ROMA Fachpartner einsehen.  
Die Tabellenangaben  $g_{tot}$  und  $F_c$  basieren auf Verglasung C nach DIN EN 14501 ( $U = 1,2 \text{ W/m}^2\text{K}$ ;  $g = 0,59$ ).  
Alle technischen Daten mit der in der jeweiligen Vorschrift angegebenen Toleranz.

# Textilscreens

Polyestergewebe mit ausgewogenem Sonnen-/Blendschutz sowie Transparenz, ideal für rollSCREEN

Soltis Perform 92 (starres Gewebe)								
Name	dunkelgrau		havannabraun		bronze		tiefschwarz	
Oberseite (1) / Unterseite (2)	1	2	1	2	1	2	1	2
Sommerlicher Wärmeschutz extern	4	4	4	4	4	4	3	3
Sommerlicher Wärmeschutz intern	0	0	0	0	0	0	0	0
Blendschutz	3	3	3	3	3	3	3	3
Sichtschutz bei Nacht	2	2	2	2	2	2	2	2
Sichtkontakt nach außen	2	2	2	2	2	2	2	2
Transmission %	3	3	4	4	2	2	3	3
Reflexion %	18	18	19	19	12	12	5	5
Absorption %	79	79	77	77	86	86	92	92
$F_c$	0,15	0,15	0,16	0,16	0,15	0,15	0,17	0,17
$g_{tot}$	0,09	0,09	0,09	0,09	0,09	0,09	0,10	0,10
UV-Schutzfaktor (USF-Faktor)	97	97	96	96	96	96	97	97
$\tau_{v,n-h}$ in %	3	3	3,50	3,50	3,80	3,80	3	3
$\tau_{v,n-n}$ in %	3	3	3	3	4	4	3	3
Artikelnummer	4855220		4851410		4851080		4855180	
Ballenbreite in mm	2670		1770		2670		2670	





Soltis Perform 92 (starres Gewebe)								
Name	ziegelrot		rot		tiefrot		orange	
Oberseite (1) / Unterseite (2)	1	2	1	2	1	2	1	2
Sommerlicher Wärmeschutz extern	3	3	3	3	3	3	3	3
Sommerlicher Wärmeschutz intern	1	1	1	1	0	0	1	1
Blendschutz	3	3	3	3	3	3	1	1
Sichtschutz bei Nacht	2	2	2	2	2	2	2	2
Sichtkontakt nach außen	2	2	2	2	2	2	1	1
Transmission %	6	6	12	12	4	4	17	17
Reflexion %	27	27	28	28	17	17	47	47
Absorption %	67	67	60	60	79	79	36	36
$F_c$	0,17	0,17	0,22	0,22	0,17	0,17	0,24	0,24
$g_{tot}$	0,10	0,10	0,13	0,13	0,10	0,10	0,14	0,14
UV-Schutzfaktor (USF-Faktor)	97	97	96	96	97	97	97	97
$\tau_{v,n-h}$ in %	3	3	4,10	4,10	3	3	11	11
$\tau_{v,n-n}$ in %	3	3	3	3	3	3	5	5
Artikelnummer	4855260		4851540		4855270		4851530	
Ballenbreite in mm	1770		1770		1770		1770	



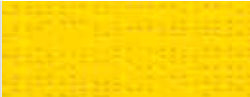

■ = im Gewebefächer enthalten. Originalmuster immer beim ROMA Fachpartner einsehen.  
Die Tabellenangaben  $g_{tot}$  und  $F_c$  basieren auf Verglasung C nach DIN EN 14501 ( $U = 1,2 \text{ W/m}^2\text{K}$ ;  $g = 0,59$ ).  
Alle technischen Daten mit der in der jeweiligen Vorschrift angegebenen Toleranz.



Polyestergewebe mit ausgewogenem Sonnen-/Blendschutz  
sowie Transparenz, ideal für rollSCREEN



Soltis Perform 92 (starres Gewebe)								
	butterblumengelb		gold		anis		moosgrün	
Name	1	2	1	2	1	2	1	2
Oberseite (1) / Unterseite (2)	1	2	1	2	1	2	1	2
Sommerlicher Wärmeschutz extern	2	2	4	4	3	3	4	4
Sommerlicher Wärmeschutz intern	1	1	1	1	1	1	1	1
Blendschutz	1	1	3	3	1	1	3	3
Sichtschutz bei Nacht	2	2	2	2	2	2	2	2
Sichtkontakt nach außen	1	1	2	2	1	1	2	2
Transmission %	21	21	8	8	15	15	4	4
Reflexion %	54	54	42	42	51	51	28	28
Absorption %	25	25	50	50	34	34	68	68
$F_C$	0,27	0,27	0,16	0,16	0,22	0,22	0,15	0,15
$g_{tot}$	0,16	0,16	0,10	0,10	0,13	0,13	0,09	0,09
UV-Schutzfaktor (USF-Faktor)	95	95	97	97	97	97	98	98
$\tau_{v, n-h}$ in %	16,70	16,70	5,20	5,20	10,30	10,30	5	5
$\tau_{v, n-n}$ in %	4	4	3	3	3	3	4	4
Artikelnummer	4851320		4851480		4851260		4851270	
Ballenbreite in mm	1770		1770		1770		1770	

Soltis Perform 92 (starres Gewebe)								
	graugrün		tennisgrün		käfer		lagune	
Name	1	2	1	2	1	2	1	2
Oberseite (1) / Unterseite (2)	1	2	1	2	1	2	1	2
Sommerlicher Wärmeschutz extern	3	3	4	4	4	4	4	4
Sommerlicher Wärmeschutz intern	1	1	1	1	0	0	1	1
Blendschutz	3	3	3	3	3	3	3	3
Sichtschutz bei Nacht	2	2	2	2	2	2	2	2
Sichtkontakt nach außen	2	2	2	2	2	2	2	2
Transmission %	6	6	2	2	5	5	8	8
Reflexion %	29	29	10	10	16	16	36	36
Absorption %	65	65	88	88	79	79	56	56
$F_C$	0,17	0,17	0,15	0,15	0,17	0,17	0,17	0,17
$g_{tot}$	0,10	0,10	0,09	0,09	0,10	0,10	0,10	0,10
UV-Schutzfaktor (USF-Faktor)	96	96	98	98	96	96	97	97
$\tau_{v, n-h}$ in %	4	4	2	2	4	4	5	5
$\tau_{v, n-n}$ in %	3	3	2	2	4	4	5	5
Artikelnummer	4855240		4855250		4851240		4851280	
Ballenbreite in mm	1770		1770		1770		1770	

■ = im Gewebefächer enthalten. Originalmuster immer beim ROMA Fachpartner einsehen.  
Die Tabellenangaben  $g_{tot}$  und  $F_C$  basieren auf Verglasung C nach DIN EN 14501 ( $U = 1,2 \text{ W/m}^2\text{K}$ ;  $g = 0,59$ ).  
Alle technischen Daten mit der in der jeweiligen Vorschrift angegebenen Toleranz.

# Textilscreens

Polyestergewebe mit ausgewogenem Sonnen-/Blendschutz sowie Transparenz, ideal für rollSCREEN

Soltis Perform 92 (starres Gewebe)			
Name	blau		
Oberseite (1) / Unterseite (2)	1	2	
Sommerlicher Wärmeschutz extern	3	3	
Sommerlicher Wärmeschutz intern	1	1	
Blendschutz	1	1	
Sichtschutz bei Nacht	2	2	
Sichtkontakt nach außen	2	2	
Transmission %	8	8	
Reflexion %	26	26	
Absorption %	66	66	
$F_C$	0,19	0,19	
$g_{tot}$	0,11	0,11	
UV-Schutzfaktor (USF-Faktor)	96	96	
$\tau_{v, n-h}$ in %	4	4	
$\tau_{v, n-n}$ in %	4	4	
Artikelnummer	4855280		
Ballenbreite in mm	1770		

## Polyestergewebe mit mehr Transparenz, ideal für rollSCREEN





### Polyestergewebe Soltis Harmony 88

Ihre Wahl für rollSCREEN Anlagen. Das Gewebe ermöglicht einen guten Sichtkontakt bei gleichzeitigem Wärmeschutz.

Gute Sicht nach außen, aber wenig Sichtschutz bei Nacht und Blendschutz (Brandschutzklasse B1).

Bei Einsatz in zipSCREEN Anlagen tritt verstärkte Wellenbildung im Randbereich auf und max. Elementhöhe begrenzt.

Soltis Harmony 88 (starrs Gewebe)						
	kieselstein		anthrazit		champagner	
Name						
Oberseite (1) / Unterseite (2)	1	2	1	2	1	2
Sommerlicher Wärmeschutz extern	3	3	3	3	2	2
Sommerlicher Wärmeschutz intern	0	0	0	0	1	1
Blendschutz	1	1	1	1	0	0
Sichtschutz bei Nacht	1	1	1	1	1	1
Sichtkontakt nach außen	3	3	3	3	2	2
Transmission %	13	13	9	9	24	24
Reflexion %	38	38	8	8	62	62
Absorption %	49	49	83	83	14	14
$F_c$	0,22	0,22	0,23	0,23	0,29	0,29
$g_{tot}$	0,13	0,13	0,13	0,13	0,17	0,17
UV-Schutzfaktor (USF-Faktor)	91	91	90	90	91	91
$\tau_{v, n-H}$ in %	11	11	9	9	21	21
$\tau_{v, n-n}$ in %	9	9	9	9	8	8
Artikelnummer	4854230		4854180		4854240	
Ballenbreite in mm	2670		2670		2670	

■ = im Gewebefächer enthalten. Originalmuster immer beim ROMA Fachpartner einsehen.

Die Tabellenangaben  $g_{tot}$  und  $F_c$  basieren auf Verglasung C nach DIN EN 14501 ( $U = 1,2 \text{ W/m}^2\text{K}$ ;  $g = 0,59$ ).

Alle technischen Daten mit der in der jeweiligen Vorschrift angegebenen Toleranz.

# Textilscreens





Polyestergewebe mit mehr Transparenz, ideal für rollSCREEN





## Polyestergewebe Soltis Harmony 88 - Gewebe mit längerer Lieferzeit

Ihre Wahl für rollSCREEN Anlagen. Das Gewebe ermöglicht einen guten Sichtkontakt bei gleichzeitigem Wärmeschutz.

Gute Sicht nach außen, aber wenig Sichtschutz bei Nacht und Blendschutz (Brandschutzklasse B1).

Bei Einsatz in zipSCREEN Anlagen tritt verstärkte Wellenbildung im Randbereich auf und max. Elementhöhe begrenzt.





Soltis Harmony 88 (starres Gewebe)								
	weiß		alu / alu		beton		schwarz	
Name	1	2	1	2	1	2	1	2
Oberseite (1) / Unterseite (2)	1	2	1	2	1	2	1	2
Sommerlicher Wärmeschutz extern	2	2	3	3	3	3	3	3
Sommerlicher Wärmeschutz intern	1	1	1	1	0	0	0	0
Blendschutz	0	0	0	0	1	1	1	1
Sichtschutz bei Nacht	1	1	1	1	1	1	1	1
Sichtkontakt nach außen	2	2	3	3	3	3	3	3
Transmission %	24	24	13	13	9	9	8	8
Reflexion %	65	65	44	44	16	16	6	6
Absorption %	11	11	43	43	75	75	86	86
$F_c$	0,28	0,28	0,21	0,21	0,21	0,21	0,22	0,22
$g_{tot}$	0,17	0,17	0,12	0,12	0,13	0,13	0,13	0,13
UV-Schutzfaktor (USF-Faktor)	91	91	92	92	91	91	91	91
$\tau_{v,n-h}$ in %	22	22	12	12	9	9	8	8
$\tau_{v,n-n}$ in %	9	9	8	8	8	8	8	8
Artikelnummer	4854170		4854190		4854220		4854200	
Ballenbreite in mm	2670		2670		2670		2670	



Soltis Harmony 88 (starres Gewebe)								
	bronze		hanf		sandbeige		aschbraun	
Name	1	2	1	2	1	2	1	2
Oberseite (1) / Unterseite (2)	1	2	1	2	1	2	1	2
Sommerlicher Wärmeschutz extern	3	3	3	3	3	3	3	3
Sommerlicher Wärmeschutz intern	0	0	1	1	1	1	1	1
Blendschutz	1	1	1	1	1	1	1	1
Sichtschutz bei Nacht	1	1	1	1	1	1	1	1
Sichtkontakt nach außen	3	3	3	3	3	3	3	3
Transmission %	9	9	15	15	14	14	10	10
Reflexion %	12	12	44	44	42	42	26	26
Absorption %	79	79	41	41	44	44	64	64
$F_c$	0,22	0,22	0,23	0,23	0,22	0,22	0,21	0,21
$g_{tot}$	0,13	0,13	0,14	0,14	0,13	0,13	0,12	0,12
UV-Schutzfaktor (USF-Faktor)	91	91	90	90	91	91	91	91
$\tau_{v,n-h}$ in %	8	8	12	12	11	11	9	9
$\tau_{v,n-n}$ in %	8	8	9	9	8	8	8	8
Artikelnummer	4854160		4854250		4854210		4854280	
Ballenbreite in mm	2670		2670		2670		2670	

 = im Gewebefächer enthalten. Originalmuster immer beim ROMA Fachpartner einsehen.  
Die Tabellenangaben  $g_{tot}$  und  $F_c$  basieren auf Verglasung C nach DIN EN 14501 ( $U = 1,2 \text{ W/m}^2\text{K}$ ;  $g = 0,59$ ).  
Alle technischen Daten mit der in der jeweiligen Vorschrift angegebenen Toleranz.

# Polyestergewebe mit mehr Transparenz, ideal für rollSCREEN



Soltis Harmony 88 (starres Gewebe)									
	Name		pfeffer		paprika		aprikose		bambus
Oberseite (1) / Unterseite (2)	1	2	1	2	1	2	1	2	
Sommerlicher Wärmeschutz extern	3	3	2	2	2	2	2	2	
Sommerlicher Wärmeschutz intern	1	1	1	1	1	1	1	1	
Blendschutz	1	1	1	1	0	0	0	0	
Sichtschutz bei Nacht	1	1	1	1	1	1	1	1	
Sichtkontakt nach außen	3	3	3	3	2	2	3	3	
Transmission %	12	12	16	16	24	24	17	17	
Reflexion %	29	29	33	33	52	52	33	33	
Absorption %	59	59	51	51	24	24	50	50	
$F_c$	0,22	0,22	0,26	0,26	0,31	0,31	0,27	0,27	
$g_{tot}$	0,13	0,13	0,15	0,15	0,18	0,18	0,16	0,16	
UV-Schutzfaktor (USF-Faktor)	91	91	91	91	91	91	90	90	
$\tau_{v, n-h}$ in %	10	10	10	10	19	19	13	13	
$\tau_{v, n-n}$ in %	9	9	8	8	8	8	9	9	
Artikelnummer	4854150		4854270		4854290		4854300		
Ballenbreite in mm	2670		1770		1770		1770		

Soltis Harmony 88 (starres Gewebe)					
	Name		bermuda		feige
Oberseite (1) / Unterseite (2)	1	2	1	2	
Sommerlicher Wärmeschutz extern	3	3	3	3	
Sommerlicher Wärmeschutz intern	1	1	0	0	
Blendschutz	1	1	1	1	
Sichtschutz bei Nacht	1	1	1	1	
Sichtkontakt nach außen	3	3	3	3	
Transmission %	13	13	10	10	
Reflexion %	37	37	17	17	
Absorption %	50	50	73	73	
$F_c$	0,22	0,22	0,22	0,22	
$g_{tot}$	0,13	0,13	0,13	0,13	
UV-Schutzfaktor (USF-Faktor)	91	91	90	90	
$\tau_{v, n-h}$ in %	10	10	9	9	
$\tau_{v, n-n}$ in %	8	8	9	9	
Artikelnummer	4854260		4854310		
Ballenbreite in mm	1770		1770		

■ = im Gewebefächer enthalten. Originalmuster immer beim ROMA Fachpartner einsehen.  
 Die Tabellenangaben  $g_{tot}$  und  $F_c$  basieren auf Verglasung C nach DIN EN 14501 ( $U = 1,2 \text{ W/m}^2\text{K}$ ;  $g = 0,59$ ).  
 Alle technischen Daten mit der in der jeweiligen Vorschrift angegebenen Toleranz.





# Textilscreens

Polyestergewebe abdunkelnd/blickdicht, ideal für rollSCREEN (Mehrpreis)

## Polyestergewebe Soltis Opaque B92

Ihre Wahl für rollSCREEN Anlagen. Das Gewebe entspricht starkem Wunsch nach Blend- und Sichtschutz, ohne Sichtkontakt nach außen. Eine gute Wahl, kommt es auf Abdunkelung oder Blickdichtheit an – z. B. bei Schlaf- oder Konferenzräumen (Brandschutzklasse B1). Bei Einsatz in zipSCREEN Anlagen tritt verstärkte Wellenbildung im Randbereich auf und Lichtreflexionen/Lichteintritt sind immer vorhanden. Max. Elementhöhe begrenzt. **Mehrpreisgruppe 2**

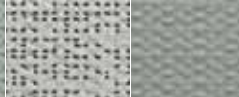
Soltis Opaque B92 (starrs Gewebe)						
	kieselstein		sandbeige		metall gehämmert	
Name						
Oberseite (1) / Unterseite (2)	1	2	1	2	1	2
Sommerlicher Wärmeschutz extern	4	4	4	4	4	4
Sommerlicher Wärmeschutz intern	1	1	1	1	1	1
Blendschutz	4	4	4	4	4	4
Sichtschutz bei Nacht	4	4	4	4	4	4
Sichtkontakt nach außen	0	0	0	0	0	0
Transmission %	0	0	0	0	0	0
Reflexion %	45	29	47	29	32	29
Absorption %	55	71	53	71	68	71
$F_c$	0,08	0,11	0,08	0,11	0,10	0,11
$g_{tot}$	0,05	0,06	0,05	0,06	0,06	0,06
UV-Schutzfaktor (USF-Faktor)	100	100	100	100	100	100
$\tau_{v, n-h}$ in %	0	0	0	0	0	0
$\tau_{v, n-n}$ in %	0	0	0	0	0	0
Artikelnummer	4851600		4851590		4851570	
Ballenbreite in mm	1700		1700		1700	

■ = im Gewebefächer enthalten. Originalmuster immer beim ROMA Fachpartner einsehen.  
Die Tabellenangaben  $g_{tot}$  und  $F_c$  basieren auf Verglasung C nach DIN EN 14501 ( $U = 1,2 \text{ W/m}^2\text{K}$ ;  $g = 0,59$ ).  
Alle technischen Daten mit der in der jeweiligen Vorschrift angegebenen Toleranz.

## Polyestergewebe abdunkelnd/blickdicht, ideal für rollSCREEN (Mehrpreis)



## Polyestergewebe Soltis Opaque B92 - Gewebe mit längerer Lieferzeit

Ihre Wahl für rollSCREEN Anlagen. Das Gewebe entspricht starkem Wunsch nach Blend- und Sichtschutz, ohne Sichtkontakt nach außen. Eine gute Wahl, kommt es auf Abdunkelung oder Blickdichtheit an – z. B. bei Schlaf- oder Konferenzräumen (Brandschutzklasse B1). Bei Einsatz in zipSCREEN Anlagen tritt verstärkte Wellenbildung im Randbereich auf und Lichtreflexionen/Lichteintritt sind immer vorhanden. Max. Elementhöhe begrenzt. **Mehrpreisgruppe 2**



Soltis Opaque B92 (starrs Gewebe)	weiß		alu		bronze		tiefschwarz	
	1	2	1	2	1	2	1	2
Name	weiß		alu		bronze		tiefschwarz	
Oberseite (1) / Unterseite (2)	1	2	1	2	1	2	1	2
Sommerlicher Wärmeschutz extern	4	4	4	4	4	4	4	4
Sommerlicher Wärmeschutz intern	2	1	1	1	0	1	0	1
Blendschutz	4	4	4	4	4	4	4	4
Sichtschutz bei Nacht	4	4	4	4	4	4	4	4
Sichtkontakt nach außen	0	0	0	0	0	0	0	0
Transmission %	0	0	0	0	0	0	0	0
Reflexion %	80	29	49	29	10	29	6	29
Absorption %	20	71	51	71	90	71	94	71
$F_c$	0,04	0,11	0,08	0,11	0,13	0,11	0,14	0,10
$g_{tot}$	0,02	0,06	0,05	0,06	0,08	0,06	0,08	0,06
UV-Schutzfaktor (USF-Faktor)	100	100	100	100	100	100	100	100
$\tau_{v, n-h}$ in %	0	0	0	0	0	0	0	0
$\tau_{v, n-n}$ in %	0	0	0	0	0	0	0	0
Artikelnummer	4851560		4851580		4851550		4855290	
Ballenbreite in mm	1700		1700		1700		1700	



# Textilscreens

Acrylgewebe mit textilem Aussehen, ausgewogenem Sonnen-/Blendschutz sowie Transparenz, ideal für zipSCREEN Systeme

## Acrylgewebe Twilight Comfort

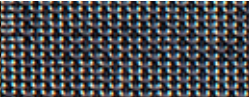
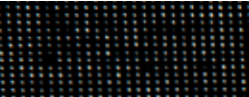
Ihre Wahl für zipSCREEN Anlagen. Das PVC-freie Acrylgewebe mit textilem Aussehen und Haptik bietet ausgewogenen und guten Sonnen-/Blendschutz sowie Transparenz (keine Brandschutzklasse).

Twilight Comfort (flexibles Gewebe)								
	rauch		graphit		schiefer		schwarz	
Name	1	2	1	2	1	2	1	2
Oberseite (1) / Unterseite (2)	1	2	1	2	1	2	1	2
Sommerlicher Wärmeschutz extern	3	3	4	4	4	4	4	4
Sommerlicher Wärmeschutz intern	1	1	0	0	0	0	0	0
Blendschutz	0	0	1	1	1	1	2	2
Sichtschutz bei Nacht	1	1	1	1	2	2	2	2
Sichtkontakt nach außen	1	1	1	1	1	1	3	3
Transmission %	12,6	12,6	8,8	8,8	7,6	7,6	4,6	4,6
Reflexion %	16,9	16,9	10,2	10,2	9,7	9,7	2,6	2,6
Absorption %	70,5	70,5	81	81	82,7	82,7	92,8	92,8
$F_c$	0,19	0,19	0,15	0,15	0,15	0,15	0,12	0,12
$g_{tot}$	0,11	0,11	0,09	0,09	0,09	0,09	0,07	0,07
UV-Schutzfaktor (USF-Faktor)	94	94	91	91	93	93	95	95
$\tau_{v,n-h}$ in %	12,2	12,2	8,6	8,6	7	7	4,5	4,5
$\tau_{v,n-n}$ in %	6,6	6,6	5,6	5,6	5,1	5,1	4	4
Artikelnummer	4855390		4855400		4855410		4855350	
Ballenbreite in mm	3000		3000		3000		3000	

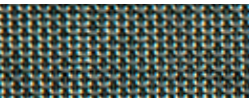
Twilight Comfort (flexibles Gewebe)								
	platin		taupe		stahl		zement	
Name	1	2	1	2	1	2	1	2
Oberseite (1) / Unterseite (2)	1	2	1	2	1	2	1	2
Sommerlicher Wärmeschutz extern	3	3	3	3	4	4	3	3
Sommerlicher Wärmeschutz intern	1	1	1	1	0	0	1	1
Blendschutz	0	0	2	2	2	2	1	1
Sichtschutz bei Nacht	1	1	2	2	3	3	1	1
Sichtkontakt nach außen	1	1	1	1	1	1	2	2
Transmission %	13	13	10,7	10,7	7,2	7,2	13,7	13,7
Reflexion %	25,1	25,1	22,8	22,8	14,7	14,7	23,2	23,2
Absorption %	61,9	61,9	66,5	66,5	78,1	78,1	63,1	63,1
$F_c$	0,20	0,20	0,17	0,17	0,14	0,14	0,20	0,20
$g_{tot}$	0,12	0,12	0,10	0,10	0,08	0,08	0,12	0,12
UV-Schutzfaktor (USF-Faktor)	88	88	90	90	94	94	92	92
$\tau_{v,n-h}$ in %	11	11	6,3	6,3	6,6	6,6	9,2	9,2
$\tau_{v,n-n}$ in %	5,8	5,8	3,8	3,8	3	3	6,1	6,1
Artikelnummer	4855380		4855370		4855420		4855360	
Ballenbreite in mm	3000		3000		3000		3000	

■ = im Gewebefächer enthalten. Originalmuster immer beim ROMA Fachpartner einsehen.  
Die Tabellenangaben  $g_{tot}$  und  $F_c$  basieren auf Verglasung C nach DIN EN 14501 ( $U = 1,2 \text{ W/m}^2\text{K}$ ;  $g = 0,59$ ).  
Alle technischen Daten mit der in der jeweiligen Vorschrift angegebenen Toleranz.

## Acrylgewebe blickdicht, ideal für zipSCREEN Systeme



### Acrylgewebe Infinity

Ihre Wahl für zipSCREEN Anlagen. Das PVC-freie Acrylgewebe bietet Blend- und Sichtschutz, aber keinen Sichtkontakt nach außen (keine Brandschutzklasse).  
Schattenrisse vor allem bei hellen Geweben möglich.

Infinity (flexibles Gewebe)	natur		grau		schiefer		kohle	
Name	natur		grau		schiefer		kohle	
Oberseite (1) / Unterseite (2)	1	2	1	2	1	2	1	2
Sommerlicher Wärmeschutz extern	3	3	4	4	4	4	4	4
Sommerlicher Wärmeschutz intern	1	1	1	1	0	0	1	1
Blendschutz	2	2	3	3	4	4	4	4
Sichtschutz bei Nacht	2	2	4	4	4	4	4	4
Sichtkontakt nach außen	0	0	0	0	0	0	0	0
Transmission %	27,10	27,10	5	5	3,30	3,30	0,20	0,20
Reflexion %	63,90	63,90	32,10	32,10	14,20	14,20	9,40	9,40
Absorption %	9	9	62,90	62,90	82,50	82,50	90,40	90,40
F <sub>C</sub>	0,32	0,32	0,15	0,15	0,16	0,16	0,14	0,14
g <sub>tot</sub>	0,18	0,18	0,07	0,07	0,05	0,05	0,08	0,08
UV-Schutzfaktor (USF-Faktor)	90,50	90,50	98,80	98,80	100	100	100	100
τ <sub>v, n-h</sub> in %	28,10	28,10	3,60	3,60	0,20	0,20	0	0
τ <sub>v, n-n</sub> in %	0,20	0,20	0	0	0	0	0	0
Artikelnummer	4854820		4854870		4854900		4854930	
Ballenbreite in mm	3200		3200		3200		3200	

Infinity (flexibles Gewebe)	schwarz		taupe		rot		wald	
Name	schwarz		taupe		rot		wald	
Oberseite (1) / Unterseite (2)	1	2	1	2	1	2	1	2
Sommerlicher Wärmeschutz extern	4	4	4	4	4	4	4	4
Sommerlicher Wärmeschutz intern	1	1	1	1	1	1	0	0
Blendschutz	4	4	4	4	4	4	4	4
Sichtschutz bei Nacht	4	4	4	4	4	4	4	4
Sichtkontakt nach außen	0	0	0	0	0	0	0	0
Transmission %	0	0	0,90	0,90	7,90	7,90	0	0
Reflexion %	2,10	2,10	19	19	31,50	31,50	8	8
Absorption %	97,90	97,90	80,10	80,10	60,60	60,60	92	92
F <sub>C</sub>	0,15	0,15	0,13	0,13	0,18	0,18	0,15	0,15
g <sub>tot</sub>	0,05	0,05	0,05	0,05	0,08	0,08	0,09	0,09
UV-Schutzfaktor (USF-Faktor)	100	100	99	99	99,90	99,90	100	100
τ <sub>v, n-h</sub> in %	0	0	0,30	0,30	0,20	0,20	0	0
τ <sub>v, n-n</sub> in %	0	0	0	0	0	0	0	0
Artikelnummer	4854860		4854890		4854840		4854940	
Ballenbreite in mm	3200		3200		3200		3200	

■ = im Gewebefächer enthalten. Originalmuster immer beim ROMA Fachpartner einsehen.  
Die Tabellenangaben g<sub>tot</sub> und F<sub>C</sub> basieren auf Verglasung C nach DIN EN 14501 (U = 1,2 W/m<sup>2</sup>K; g = 0,59).  
Alle technischen Daten mit der in der jeweiligen Vorschrift angegebenen Toleranz.





# Textilscreens





## Acrylgewebe blickdicht, ideal für zipSCREEN Systeme

### Acrylgewebe Infinity - Gewebe mit längerer Lieferzeit

Ihre Wahl für zipSCREEN Anlagen. Das PVC-freie Acrylgewebe bietet Blend- und Sichtschutz, aber keinen Sichtkontakt nach außen (keine Brandschutzklasse). Schattenrisse vor allem bei hellen Geweben möglich.

**Stahl piqué, pfeffer piqué, wildleder piqué, ebenholz piqué und mandarine verfügbar im 4. Quartal 2022.**

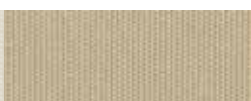
Infinity (flexibles Gewebe)								
Name	stein		mausgrau		flanell		stahl piqué	
Oberseite (1) / Unterseite (2)	1	2	1	2	1	2	1	2
Sommerlicher Wärmeschutz extern	3	3	4	4	4	4	4	4
Sommerlicher Wärmeschutz intern	1	1	1	1	0	0	2	2
Blendschutz	2	2	3	3	4	4	4	4
Sichtschutz bei Nacht	3	3	4	4	4	4	4	4
Sichtkontakt nach außen	0	0	0	0	0	0	0	0
Transmission %	14,80	14,80	5	5	1	1	1	1
Reflexion %	48,30	48,30	27,60	27,60	17	17	13	13
Absorption %	36,90	36,90	67,40	67,40	82	82	86	86
F <sub>C</sub>	0,22	0,22	0,16	0,16	0,13	0,13	0,14	0,14
g <sub>tot</sub>	0,12	0,12	0,07	0,07	0,05	0,05	0,08	0,08
UV-Schutzfaktor (USF-Faktor)	94,70	94,70	98,10	98,10	99,50	99,50	100	100
τ <sub>v, n-h</sub> in %	14,20	14,20	3,30	3,30	0,90	0,90	0	0
τ <sub>v, n-n</sub> in %	0	0	0	0	0	0	0	0
Artikelnummer	4854880		4854910		4854920		4855310	
Ballenbreite in mm	3200		3200		3200		3200	

Infinity (flexibles Gewebe)								
Name	pfeffer piqué		graubeige		düne		wildleder piqué	
Oberseite (1) / Unterseite (2)	1	2	1	2	1	2	1	2
Sommerlicher Wärmeschutz extern	4	4	2	2	3	3	4	4
Sommerlicher Wärmeschutz intern	2	2	1	1	1	1	2	2
Blendschutz	4	4	2	2	2	2	4	4
Sichtschutz bei Nacht	4	4	2	2	3	3	4	4
Sichtkontakt nach außen	0	0	0	0	0	0	0	0
Transmission %	1	1	20,70	20,70	13,10	13,10	9	9
Reflexion %	7	7	55,80	55,80	42,60	42,60	35	35
Absorption %	92	92	23,50	23,50	44,30	44,30	56	56
F <sub>C</sub>	0,18	0,18	0,27	0,27	0,21	0,21	0,13	0,13
g <sub>tot</sub>	0,08	0,08	0,15	0,15	0,11	0,11	0,11	0,11
UV-Schutzfaktor (USF-Faktor)	100	100	93,90	93,90	99,20	99,20	100	100
τ <sub>v, n-h</sub> in %	0	0	18,60	18,60	9,40	9,40	3	3
τ <sub>v, n-n</sub> in %	0	0	0,20	0,20	0,20	0,20	0	0
Artikelnummer	4855300		4854850		4854830		4855320	
Ballenbreite in mm	3200		3200		3200		3200	

■ = im Gewebefächer enthalten. Originalmuster immer beim ROMA Fachpartner einsehen.  
Die Tabellenangaben g<sub>tot</sub> und F<sub>C</sub> basieren auf Verglasung C nach DIN EN 14501 (U = 1,2 W/m<sup>2</sup>K; g = 0,59).  
Alle technischen Daten mit der in der jeweiligen Vorschrift angegebenen Toleranz.



## Acrylgewebe blickdicht, ideal für zipSCREEN Systeme



### Acrylgewebe Infinity - Gewebe mit längerer Lieferzeit

Ihre Wahl für zipSCREEN Anlagen. Das PVC-freie Acrylgewebe bietet Blend- und Sichtschutz, aber keinen Sichtkontakt nach außen (keine Brandschutzklasse). Schattenrisse vor allem bei hellen Geweben möglich.

**Stahl piqué, pfeffer piqué, wildleder piqué, ebenholz piqué und mandarine verfügbar im 4. Quartal 2022.**

Infinity (flexibles Gewebe)						
Name	ebenholz piqué		mandarine		blau	
Oberseite (1) / Unterseite (2)	1	2	1	2	1	2
Sommerlicher Wärmeschutz extern	4	4	3	3	3	3
Sommerlicher Wärmeschutz intern	2	2	2	2	1	1
Blendschutz	4	4	4	4	4	4
Sichtschutz bei Nacht	4	4	4	4	4	4
Sichtkontakt nach außen	0	0	0	0	0	0
Transmission %	0	0	17	17	7	7
Reflexion %	4	4	44	44	24	24
Absorption %	96	96	39	39	69	69
$F_c$	0,14	0,14	0,25	0,25	0,19	0,19
$g_{tot}$	0,08	0,08	0,15	0,15	0,11	0,11
UV-Schutzfaktor (USF-Faktor)	99	99	98	98	100	100
$\tau_{v, n-h}$ in %	0	0	5	5	0	0
$\tau_{v, n-n}$ in %	0	0	0	0	0	0
Artikelnummer	4855340		4855330		4854950	
Ballenbreite in mm	3200		3200		3200	

# Textilscreens

## Spezialgewebe (teilweise Mehrpreis)

---

### Serge 1 %, Serge 5 %, Serge 10 % Gewebe, kombiniert mit Sichtfenster (Mehrpreis pro Element)

Für einen freien Blick in den Garten.

Gewebe aus PVC-ummantelten Glasfasergarnen, Webart Serge mit PVC-Sichtfenster.

Gewebe, kombiniert mit Sichtfenster (nur zipSCREEN.2) Elementbreite maximal 4000 mm Elementhöhe maximal 3000 mm	
Name	Gewebe + Sichtfenster
Weitere Hinweise siehe S. 54	
Artikelnummer	3016560 LR   3016830 RR
Ballenbreite in mm	1400

LR = Linksroller, RR = Rechtsroller

### Insektenschutzgewebe (ohne Mehrpreis)

Der ROMA zipSCREEN.2 mit Insektenschutzgewebe hält effektiv fliegende Plagegeister fern.

zipSCREEN.2 mit Insektenschutzgewebe. Schutz gegen fliegende Insekten.	
Name	Insektenschutzgewebe
Weitere Hinweise zu Elementgrößen im aktuellen Technik-Katalog.	
Artikelnummer	4854550
Ballenbreite in mm	2600

- Gewebe schwarz
- Gegen fliegende Insekten
- Schwarzer Reißverschluss
- Fallstab mit Bürste
- Zusätzliche Abdichtung der Fallstabecken
- Tuchleitprofil eloxiert
- Maximale Elementbreite: 4000 mm
- Maximale Fläche: 14 m<sup>2</sup>
- Baustoffklasse Gewebe: B1

### Bedrucktes Gewebe (Mehrpreis auf Anfrage)

Wir bedrucken Textilscreens in einem digitalen, mehrfarbigen Druckverfahren, vergleichbar mit dem Drucken von Fotos auf Papier.

Bedruckbare Gewebetypen: <ul style="list-style-type: none"><li>• Serge 5 % (Serge 600)</li><li>• Serge 1 %</li><li>• Soltis Perform 92</li><li>• Serge 10 %</li><li>• Serge 0 % (blickdicht). Nur auf Oberseite.</li><li>• Soltis B 92</li></ul>	
Nicht aufgeführte Gewebe sind nicht bedruckbar.	
Name	Bedrucktes Gewebe
Weitere Informationen hierzu siehe S. 47-49	

# Informationen zum Bedrucken von Gewebe von Textilscreens



## Digitales Druckverfahren

Wir bedrucken Gewebe von Textilscreens in einem digitalen, mehrfarbigen Druckverfahren, vergleichbar mit dem Drucken von Fotos auf Papier. Die Farbe wird sehr fein zerstäubt und haftet so nur auf einer Seite des Gewebes. Je nach Gewebetyp und Lichteinstrahlung kann das Motiv auf der Rückseite des Gewebes sichtbar sein. Standardmäßig wird ein weißes Gewebe bedruckt, es ist auch die Bedruckung von farbigen Gewebe möglich. Dabei wird die Motivfläche in weiß vorgedruckt, um bei jeder Gewebefarbe die gleichen Ausgangsbedingungen zu schaffen. In einem zweiten Durchgang wird die gewünschte Farbe überdeckend aufgebracht.

### 1. Material

#### Bedruckbare Gewebetypen:

- Serge 5 % (Serge 600)
- Serge 1 %
- Serge 10 %
- Soltis Perform 92
- Soltis Opaque B92
- Serge 0 % (blickdicht)

#### Bei der Druckerei vorrätig:

- Serge 5 % (Serge 600) weiß/weiß – Art. Nr. 4850160
- Serge 1 % weiß/weiß - Art. Nr. 4853730
- Soltis Perform 92-2044 weiß - Art. Nr. 4851090

**Nicht aufgeführte Gewebetypen sind nicht bedruckbar.**

### 2. Möglichkeiten

- Texte
- Generell alle Farben (CMYK + weiß)
- Logos und Schriftzüge (einfarbig, mehrfarbig)
- Farbige Bildmotive (z.B. Landschaften, Referenzbilder, Innenaufnahmen, Stillleben, ...)

### 3. Einschränkungen

Das Motiv wird immer auf die unbearbeitete Gewebekante gedruckt.  
Die maximale Gewebereite entnehmen Sie bitte dem Gewebe-Berater.

#### Folgende Einschränkungen sind zu beachten:

- Es kann nicht über eine eventuelle Quernaht gedruckt werden
- Bei großen homogenen Farbflächen kann es zu kleinen fehlerhaften Stellen kommen.  
Je größer die homogene Fläche und das Gewebe ist, desto eher können Fehler auftreten.
- Die Farbe kann im Bereich der Reißverschluss-Schweißnähte vom restlichen Motiv abweichen
- Die Größe von Motiven kann um 5 mm abweichen
- Die Position von Motiven kann um 1 % abweichen
- Nur die Sonnenseite der Gewebe ist bedruckbar
- Bei bedruckten farbigen Gewebe kann am Rand des Motivs maximal 1 mm weißer Rand sichtbar sein
- Die Lieferzeit erhöht sich für Anlagen mit bedruckten Gewebe

### 4. Empfehlungen

Generell empfehlen wir bei komplexeren Motiven, bzw. beim Druck auf bunte Gewebe, die Gestaltung der Motive mit unserer Marketingabteilung abzustimmen. Bei Motiven mit vollflächigem, einfarbigem Hintergrund empfehlen wir die Bedruckung eines farbigen Gewebes, anstatt auf einem weißen Gewebe. So wird die Wertigkeit des Gewebes gesteigert und die Haltbarkeit des Drucks erhöht.

### 5. Listemehrpriese für Gewebedruck

Bei den Preisen wird zwischen 1-fachem und 2-fachem Druck unterschieden.

- 1-facher Druck: alle Motive auf weißem Gewebe, weiße Motive auf buntem Gewebe
- 2-facher Druck: bunte Motive auf farbigem Gewebe

### 6. Ansprechpartner/Ablauf

Anfragen sind an den für den jeweiligen Kunden zuständigen Sachbearbeiter zu richten.  
Die Sachbearbeitung tritt mit dem Marketing in Kontakt. Erst nach Kundenfreigabe der AB/des Motivs wird ein evtl. benötigtes Gewebe für den Druck bestellt.



Vollflächiger 4-farbiger Fotodruck  
Serge 5 % (Serge 600) weiß/weiß



4-farbiger Digitaldruck  
Serge 1 % weiß/weiß



4-farbiger Digitaldruck  
Soltis Perform 92 weiß

# Textilscreens

## Informationen zum Bedrucken von Textilscreens

---

### 7. Anforderungen an Grafikdaten

Für ein optisch ansprechendes Motiv auf einem Gewebe sind folgende Anforderungen zu beachten.

#### 7.1. Bildmaterial

- Für Druckerzeugnisse soll das Bildmaterial (Fotos, Bilder, Scans) mindestens 150 dpi in der zur verwendenden Größe (Größe des Motives auf dem Gewebe) aufweisen.  
Je höher die Bildauflösung, desto besser ist die Qualität der Abbildung auf dem Druckerzeugnis.
- Bildmaterial mit einer Auflösung von weniger als 72 dpi ist für Druckdaten nicht geeignet. Abbildungen aus dem Internet entsprechen in keiner Weise den Anforderungen für den Aufdruck.
- Bildmaterial in Form eines Worddokumentes ist nicht brauchbar. Bitte liefern Sie die Bilder immer separat an.

#### 7.1. Dateiformat

- Fotos: JPEG, TIFF, PSD
- Logos: EPS, AI

#### 7.3. Farben

- Falls in Volltonfarben gedruckt werden soll (nur Vektoren, Logos) vermerken Sie das im Dokument
- Die Farben können als Pantone oder CMYK angegeben werden
- Falls Sie von Ihrer eigenen Agentur ein Layout entwerfen lassen erfragen Sie erst in unserer Marketingabteilung die nötigen Anforderungen.

### 8. Beispiele

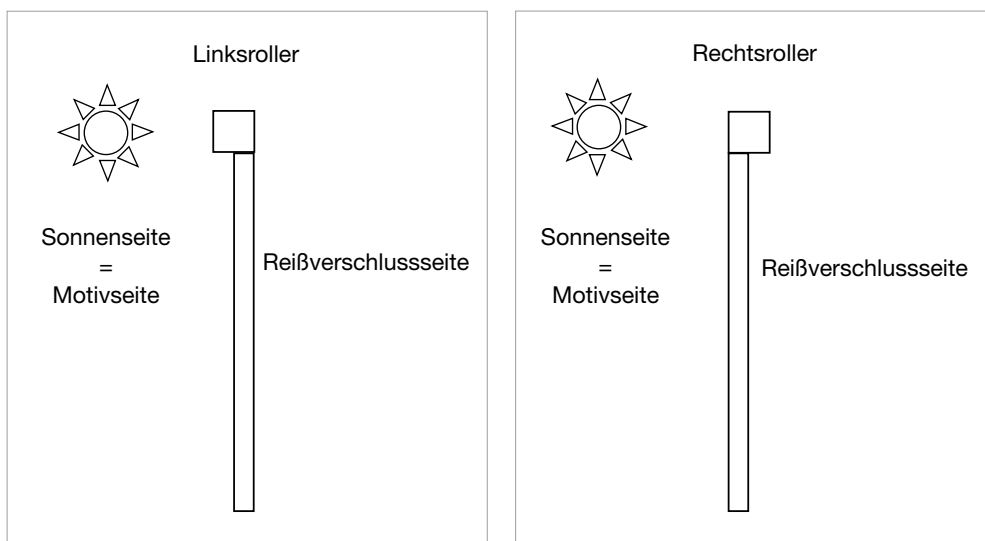

Einhaltung der Ballenbreite bei vollflächigen Motiven:

Soltis Perform 92 (weiß/weiß); Gewebebreite max.: 2670 mm;

Bei einer querformatigen Anlage darf die **Druckhöhe 2300 mm** nicht überschreiten.

Bei einer hochformatigen Anlage darf die **Druckbreite 2600 mm** nicht überschreiten.



## Nahtberechnung aufgrund Ballenbreite

### Was Sie über die Quernahtbildung wissen sollten

Die Breite des verwendeten Geweberohmaterials und die gewünschte Elementgröße bestimmen, ob ein Gewebe längs oder quer verarbeitet wird. Je nach Gewebe ergibt sich dadurch ein unterschiedliches Aussehen. Es können eine oder mehrere Nähte entstehen. Wir verwenden immer den breitesten lieferbaren Gewebeball, damit so wenig Nähte wie möglich entstehen. Jede individuell gewünschte Nahtposition darunter ist auf Wunsch möglich. Die Angaben finden Sie auch unter den Gewebebildern in diesem Buch sowie in den Gewebefächern. Damit lässt sich grob vorhersagen, ob und wo eine Quernaht erforderlich sein wird. Innerhalb eines Auftrages ist die Verarbeitungsrichtung immer gleich. ROMA bevorzugt die Querverarbeitung.

Die Nahtbreite kann unterschiedlich ausgeführt sein und bis zu 15 mm betragen. Es werden jeweils die am besten geeigneten Schweißverfahren eingesetzt. Die Position der Quernaht im Gewebe kann bis zu +3/-8 mm vom angegebenen Richtwert abweichen. Sie wird von der Unterkante des Gewebes bis zur Oberkante der Naht gemessen. Ihre Position in der Anlage hängt vom Fallstab und seiner untersten Position ab und lässt sich nicht millimetergenau einstellen.



Nahtrichtung horizontal

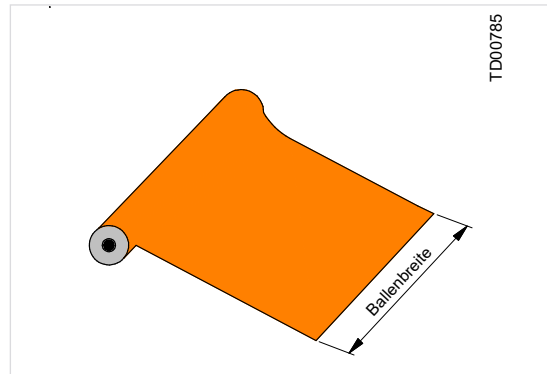

Ballen Geweberohmaterial

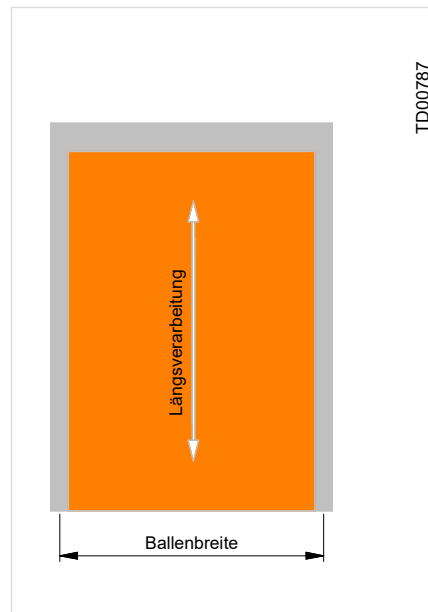

Längsverarbeitung ohne Naht  
(Elementbreite < ca. Ballenbreite)

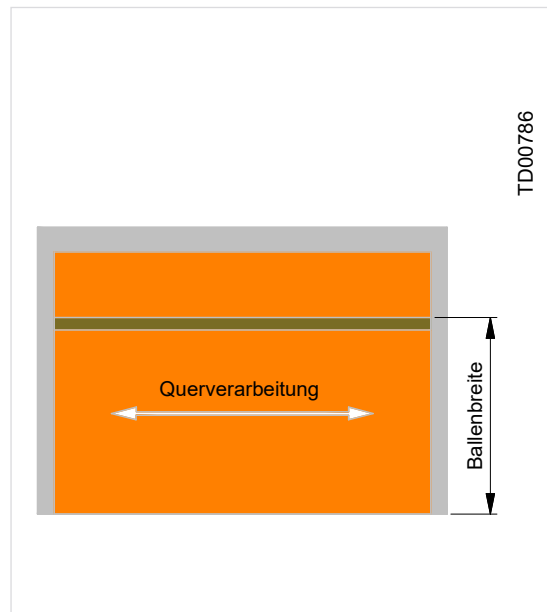

Querverarbeitung mit/ohne Naht je nach Elementhöhe  
(Elementbreite > ca.-Ballenbreite)

### Hinweis:

Kollektionsänderungen sind jederzeit seitens des Herstellers möglich. Keine Garantie auf unbegrenzte Nachlieferfähigkeit.



# Textilscreens

## Einbau Gewebe

### Einbau in die Sonnenschutzanlage

Ein Gewebe ist immer speziell auf eine Anlage und ihre Einbauart zugeschnitten. Es sollte in der Anlage nicht gedreht werden, weil dadurch optische oder funktionale Nachteile entstehen. Unser Gewebe wird so in die Sonnenschutzanlagen eingebaut, dass die Sonnenseite der Sonne zugewandt ist. Soll die Anlage abweichend vom Einbauvorschlag z.B. innen als Rechtsroller montiert werden, ist dies bereits bei der Bestellung zu berücksichtigen, indem die Ober-(1) oder Unterseite (2) des Geweberohmaterials entsprechend zuzuweisen sind. Diese finden Sie in dieser Broschüre oder im Gewebefächer.

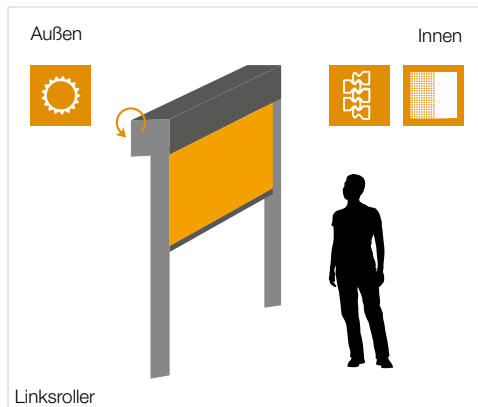

Basisausführung bei zipSCREEN.2, zipSCREEN F50, PURO 2.XR-zip mit Führungsschiene 33x61 mm und rolSCREEN.2

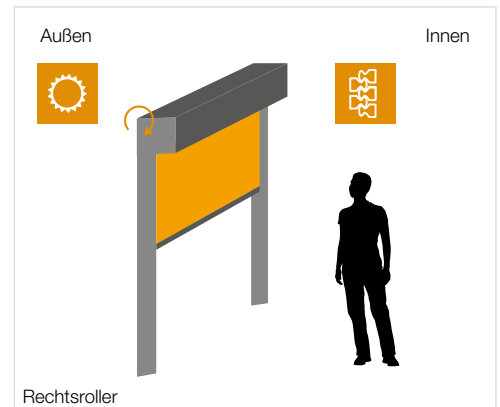

Optionale Ausführung Rechtsroller nur bei zipSCREEN.2  
Ausführung bei RA zipSCREEN und PURO 2.XR-/XRK-zip mit Führungsschiene 36x132 oder 56x142 mm



#### Sonnenseite / Außen

- Gewebeseite 1 oder 2 hier
- Oberteil überlappt Unterteil bei Quernaht
- ROMA Logo auf Fallstab



Aufenthaltsbereich / Innen



#### Reißverschlussseite

- Reißverschluss bei zipSCREEN.2-Systemen. Reißverschlussband sichtbar.
- Öffnung der Kedertaschen kann sichtbar sein
- Schweißnaht kann unregelmäßig aussehen
- Bei zipSCREEN F50 ist neben dem Reißverschlussband auch das Inlet teilweise sichtbar



#### Randverstärkungsbandseite

- Randverstärkungsband bei rolSCREEN.2 wo erforderlich sichtbar
- Schweißnaht kann unregelmäßig aussehen

# Gewebekonfektion



## Gezippt oder gerollt?

Je nach System und Einbauart sieht das fertig konfektionierte Gewebe unterschiedlich aus. Bei den zipSCREENs trägt es links und rechts die eine Hälfte eines Reißverschlusses mit sehr kleiner symmetrisch aufgebauter Spirale.

In der Breite können seitlich nicht geführte Gewebetypen in Einbaulage größere Abweichungen vom Theoriewert bzw. eine gewisse Taillierung, die auf halber Höhe am stärksten ist, aufweisen. Dies ist normal und bedingt durch das Gewicht des Fallstabes.

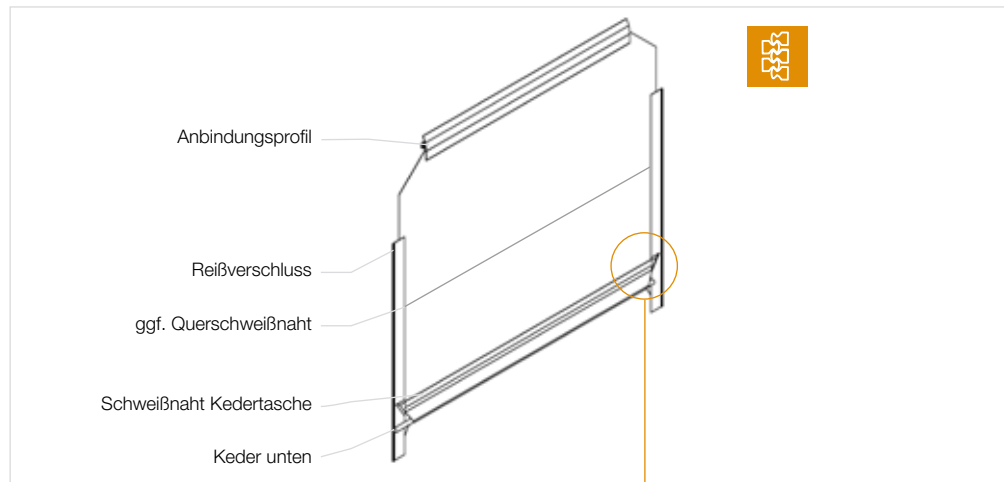

Typ zipSCREEN.2



Typ rollSCREEN.2

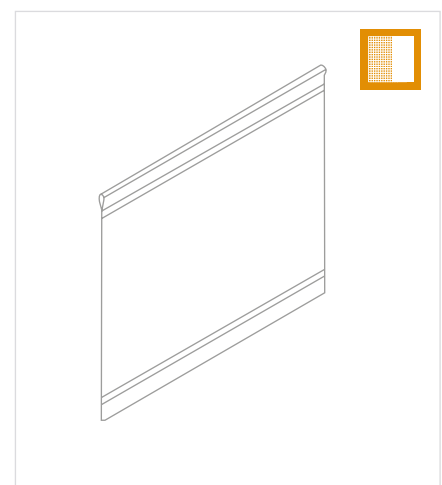

# Textilscreens

## Pflege

Um eine lange Lebensdauer zu gewährleisten, empfehlen wir Ihnen, die Oberfläche des Textilscreen und der seitlichen Führungen regelmäßig, spätestens jedoch einmal jährlich, zu reinigen. Je nach Umgebung sind dazu zum Teil deutlich kürzere Intervalle notwendig (z.B. Küstennahe, Industrieumgebung, Nähe zu Schienennetzen, ...)

**Hinweis:** Entfernen Sie Schmutz oder Gegenstände in den Führungsschienen. Zur Reinigung der Oberflächen verwenden Sie geeignete milde Reiniger und sauberes Wasser. Keine aggressiven oder kratzenden Reinigungsmittel (z.B. Puder, Pasten, Aceton, Reinbenzol) verwenden. Die Revisionsöffnung muss immer frei zugänglich sein! Das Gehäuse, den Behang, den Motor und die Schienen niemals schmieren! Verwenden Sie zur Reinigung niemals einen Dampfdruck- oder Hochdruckreiniger!

### Vorgehensweise:

1. Gewebe ganz entfalten.
2. Leichte Verschmutzungen trocken mit einer weichen, nichtmetallischen Bürste entfernen.
3. Sonst mit einer Mischung aus Wasser und einem milden, ph-neutralen Reinigungsmittel mit Schwamm oder Bürste abwaschen. Von Gewebeherstellern empfohlene Reiniger können ebenfalls eingesetzt werden. Wassertemperatur ca. 40 °C. Hierbei ist mit der Seite zu beginnen, welche eine höhere Verschmutzung aufweist.  
**Hinweis:** Wasser, Schwamm, Bürste nicht bei Dickson Orchestra XL/Infinity einsetzen (Fleck wird eingearbeitet, Gewebe aufgerubbelt)
4. Anschließend unbedingt mit klarem Wasser gut nachspülen.
5. Das Gewebe im abgefahrenen Zustand trocknen lassen.

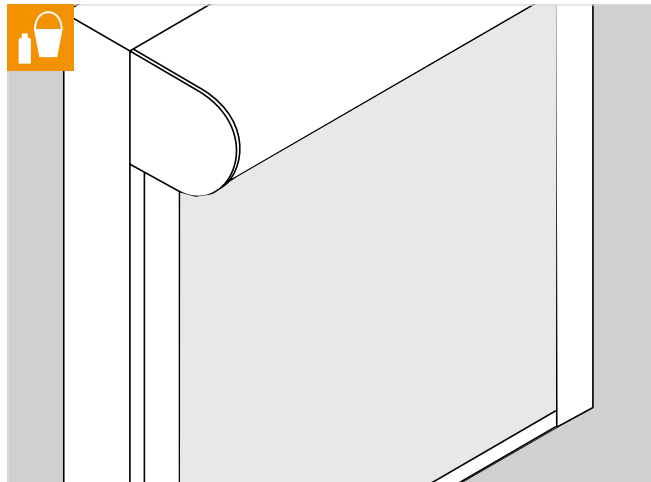

### Info

Das Gehäuse, den Behang, den Motor und die Schienen niemals schmieren!



## Erscheinungsbild



### Grundsätzliches

Die primäre Funktion eines Textilscreens ist der Sonnenschutz. Unsere Textilscreens entsprechen dem heutigen Stand der Technik, weshalb auch die Richtlinie zur Beurteilung der Produkteigenschaften von Markisen (aktueller Stand) sowie die Richtlinie zur Beurteilung von konfektionierten Markisentüchern (aktueller Stand) Anwendung findet.

Die Richtlinien sind zu beziehen bei:

#### ITRS

Heinrichstr. 79 | D-36037 Fulda  
T 0661 - 90196011 | F 0661 - 90196320  
E info@itrs-ev.com



### Erscheinungsbild

Einflussfaktoren auf Erscheinungsbild (Auszug aus der Richtlinie zur Beurteilung konfektionierter Markisentücher des ITRS\* aktueller Stand)

#### V-förmige Wellen

können symmetrisch vom Rand, von oben kommend, bei breiteren Anlagen sowie bei Anlagen als Fassadensysteme mit Schwertschuhkonsolen als Befestigungstechnik auftreten. Gründe hierfür sind das Eigengewicht, die Struktur des Gewebes, die Walzendurchbiegung sowie auftretende Lasten auf die Schwertschuhkonsolen bzw. Fassadenunterkonstruktion.



#### Fallstabdurchbiegung und Wellen im Gewebe durch Fallstabdurchbiegung

Eine höhere Fallstabdurchbiegung ist bedingt durch die ausschließlich seitliche Lagerung von Kästen, Blenden, Tuchwelle und Fallstab sowie das Zusammenwirken verschiedener Materialien, Geometrien und Gewebeausführungen möglich. Die Durchbiegung von Bauteilen ist soweit zulässig, wie die Funktion des Markisensystems nicht beeinträchtigt wird. Dies wird in der ITRS\*-Richtlinie „Produkteigenschaften von Markisen; aktueller Stand“ bestätigt. Insbesondere bei starren Geweben führt dies zur Bildung von Wellen im Gewebe.

#### Querabdrücke

Querabdrücke durch die Anbindung an die Walze und sich abzeichnende Quernähte können im Gewebe sichtbar sein. Dies ist konzeptbedingt und nicht abstellbar. Es stellt keinen Reklamationsgrund dar.

#### Wellenbildung

Reißverschlussgeführte Gewebe weisen speziell im Randbereich leichte Wellen auf. Diese sind ebenfalls konzeptbedingt und nicht abstellbar, da Gewebe und Reißverschluss übereinander liegen und beim Wickeln unterschiedliche Wege zurücklegen. Hierdurch wird das Gewebe beim Aufwickeln am Rand über den Umfang mehrfach zusammengefaltet. Dies wird beim Abwickeln als Welle oder gar Knick sichtbar. Es tritt verstärkt bei starren Geweben auf.



#### Mögliche Farbabweichungen an Geweben

(Auszüge aus der Richtlinie zur Beurteilung konfektionierter Markisentücher des ITRS\* aktueller Stand)

#### 4.3.3 Farbunterschiede zwischen den Tuchbahnen

Bei der Oberflächenbehandlung von Polyacryl- oder vergleichbaren anderen Geweben in verschiedenen Fertigungspartien, können leichte Farbabweichungen auftreten. Diese werden innerhalb der Geweberollen wie auch bei unterschiedlichen Chargen sichtbar. Handmuster oder Fotos von Geweben können geringe Abweichungen zu den späteren Lieferungen aufweisen. Dieser Effekt entspricht den anerkannten Regeln der Technik und hat keinen Einfluss auf die Qualität, die Funktion oder die Lebensdauer der Tücher.

#### 4.3.10 Farbabweichungen bei unterschiedlichen Lichteinfällen

Je nach Betrachterposition und Lichteinfall (besonders bei Gegenlicht) kann es zu deutlichen Unterschieden der Farbwirkung des Gewebes kommen, was teilweise auch gewünscht ist. Daher ist es empfehlenswert, zur Stoffauswahl auch die unterschiedlichen Ansichten zu prüfen. Mögliche Farbabweichungen in der jeweiligen Ansicht oder Durchsicht entsprechen den anerkannten Regeln der Technik.

# Textilscreens

## Erscheinungsbild

### Serge 0 %, Serge 1 %, Serge 5 %, Serge 10 % - Gewebe, kombiniert mit Sichtfenster

#### Einschränkungen/ Hinweise:

Das Verfahren des Behanges ist nur zwischen +5 und +35° C möglich. Unterschiedliche physikalische Eigenschaften von Serge-Gewebe und PVC-Sichtfenster können je nach Temperatur zu Wellenbildung, Fransungen, Biegungen am Übergang und Quietschgeräuschen führen. Am PVC-Sichtfenster können sich Schleif- und Kratzspuren einprägen und Querstreifen sowie Blauschimmer entstehen. Dies ist materialbedingt, nicht abstellbar und stellt keinen Reklamationsgrund dar. Das gilt auch für das Auftreten elektrostatischer Aufladung. Sie ist deutlich wahrnehmbar und wirkt Schmutz anziehend. Die untere Endlage sinkt durch Verlängerung des Behanges mehrere Zentimeter ab und muss ggf. später nachjustiert werden. Eine längere Lagerung aufgerollt im Kasten ist bei höheren Temperaturen zu vermeiden.

**Reinigung und Pflege:** Hin und wieder mit weichem Wasserstrahl abstauben, ggfs. mit weichem Mikrofaser Tuch nachtrocknen.

#### Ausführung und Größe:

- Nur mit KG 130/150 möglich
- PVC-Sichtfenster max. 1360 mm hoch und auf Sonnenseite geschweißt
- Serge-Gewebe oberhalb/unterhalb des PVC-Sichtfensters technisch notwendig
- Unterhalb dient der Streifen auch als Schmutzschutz
- PVC-Sichtfenster hat keine Brandschutzklasse
- Mehrpreis beachten!

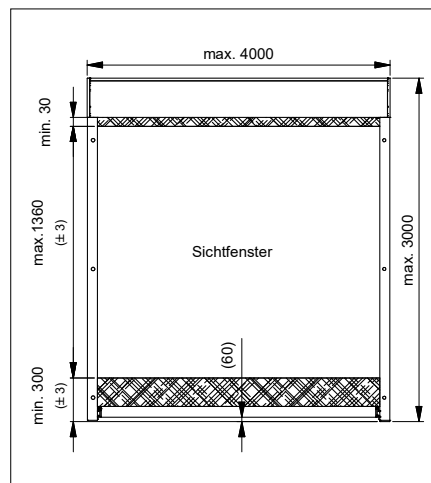

### Lichteintritt an Zip-Systemen bei Gewebetypen Serge 0 % (blickdicht) und Soltis Opaque B92

#### Hinweis:

Lichteintritt/Lichtreflexionen sind immer über das Reißverschlussband, den Fallstab und den Kasten vorhanden:

Je nach baulicher Gegebenheit, z.B. Blendrahmen usw., können die Lichteintritte minimaler ausfallen.

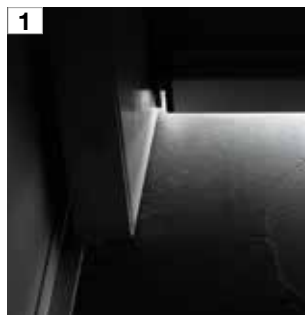
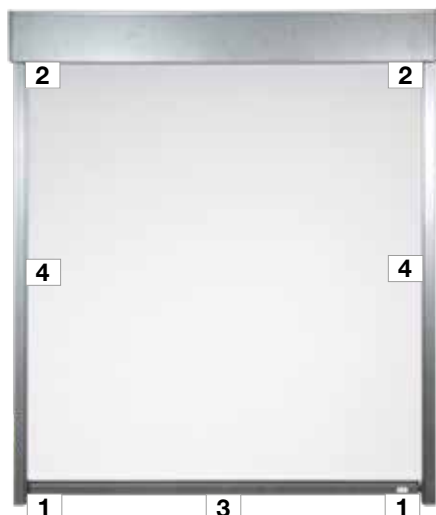

Fallstabecke



Kastenecke



Reißverschlussband



\* Fallstab

\* Eine Minimierung des Lichteintritts am Fallstab ist möglich durch die Optionen „Fallstab mit Bürste“ oder „Fallstab mit Dichtprofil“

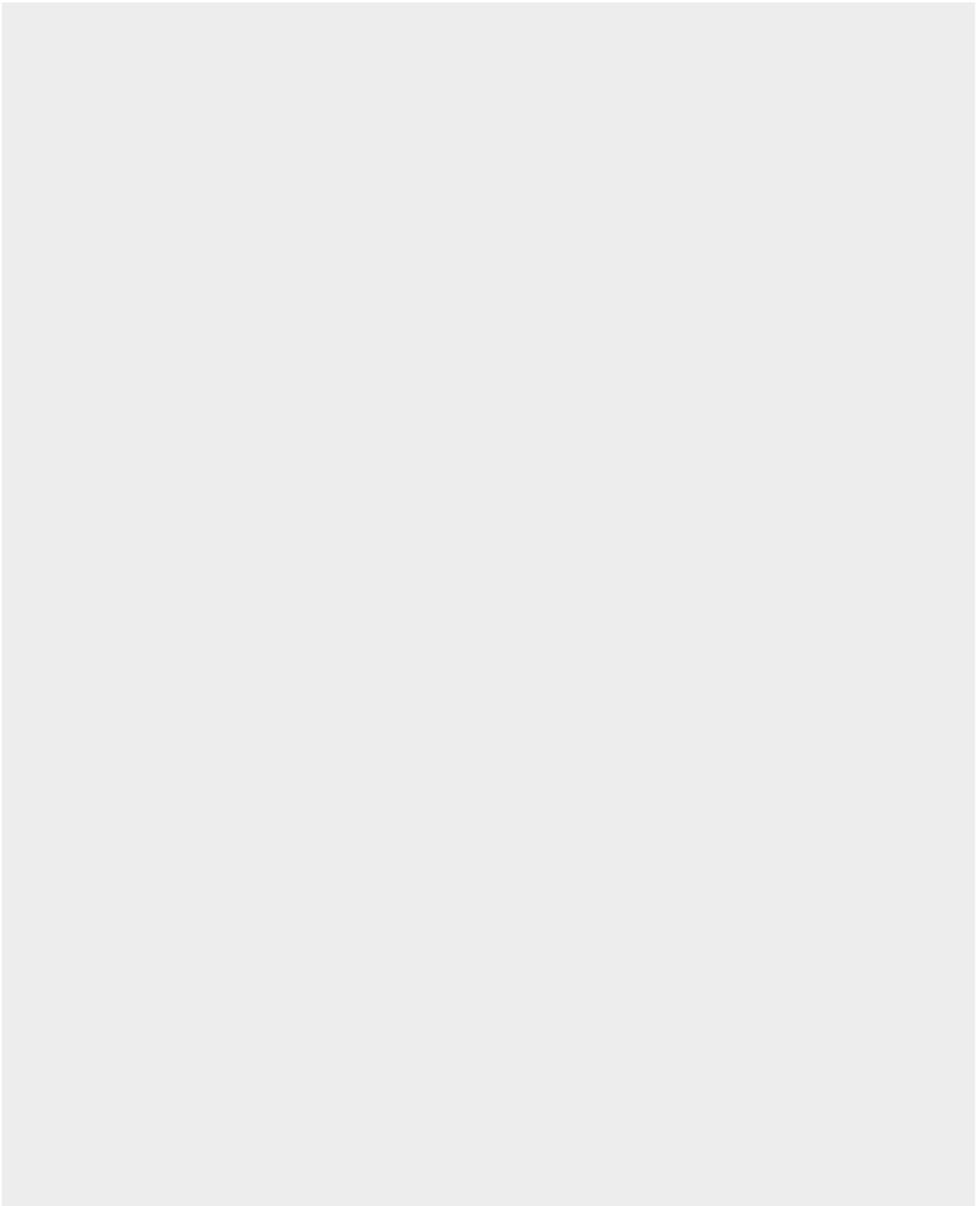



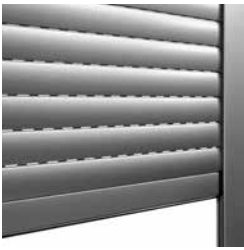

Rollladen



Raffstoren

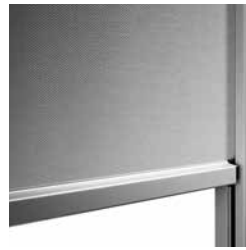

Textilscreens

roma

ROLLADEN  
RAFFSTOREN  
TEXTILSCREENS

Von der Beratung bis zur  
Montage. Unsere Partner  
verstehen ihr Handwerk.

