

# Smaila / LED

Gelenkarm-Markise  
Knikarmzonnenscherm  
Folding arm awning  
Store à bras articulée

- Ⓧ **Gebrauchsanleitung für den Benutzer** mit Wartungshinweisen für das Fachunternehmen
- Ⓝ **Gebruiksaanwijzing voor het gebruiker** met onderhoudsinstructies voor het vakbedrijf
- Ⓧ **Directions for use for the user** with maintenance instructions for the specialist retailer
- Ⓧ **Notice d'utilisation pour l'utilisateur** avec instructions d'entretien pour l'entreprise spécialisée

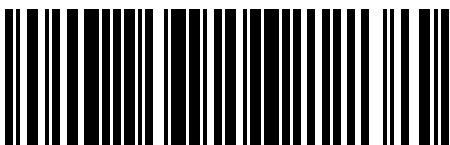
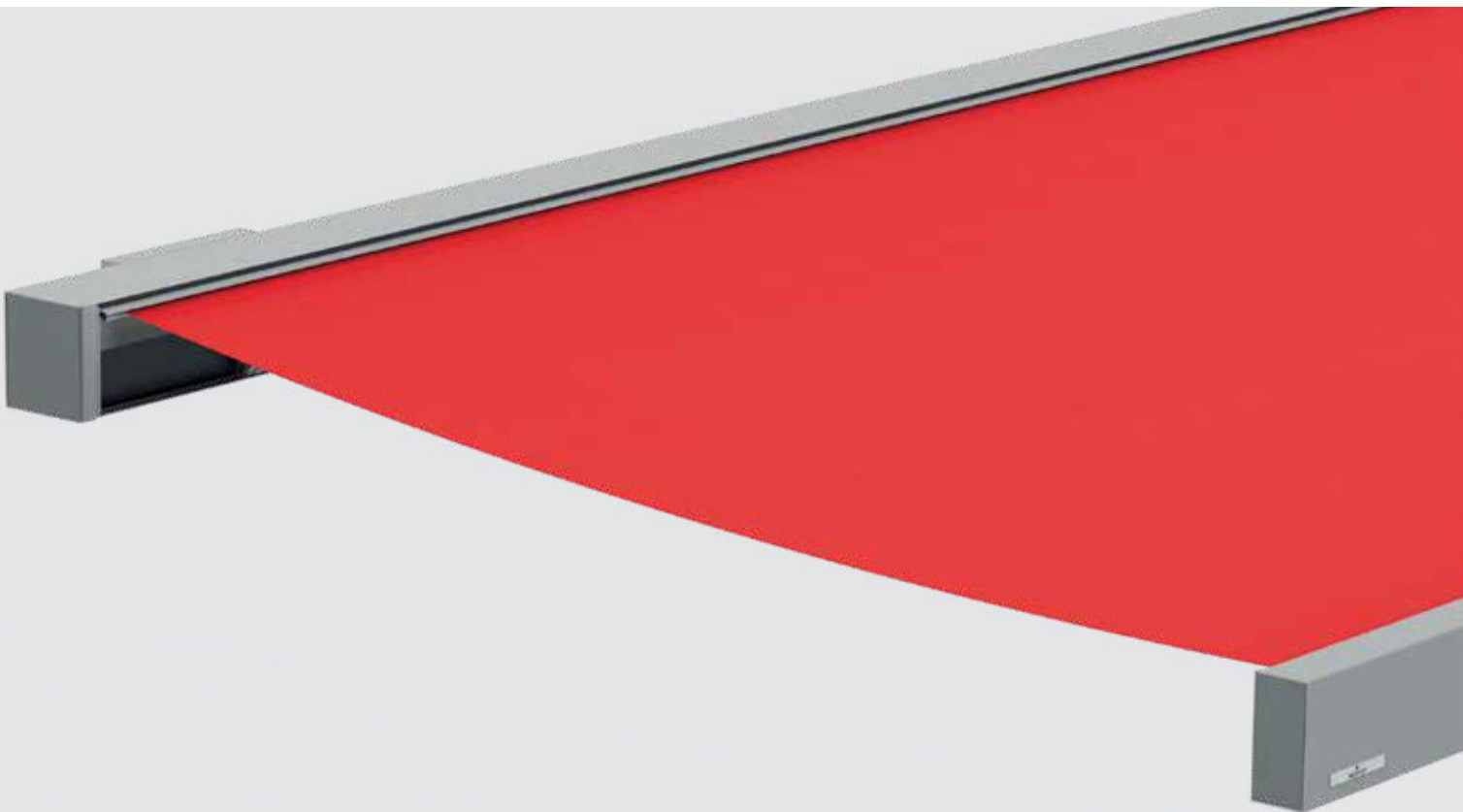

129154-0000

## de Inhaltsverzeichnis

Produktübersicht	2	Senkrechtbeschattung Volant Plus (Option) aus- und einfahren	16
Allgemeines	3	Hinweise zur witterungsabhängigen Nutzung	18
Sicherheitshinweise	3	Hinweise zur sicheren Verwendung	20
Beschreibung und Erklärung der Funkfernbedienung	10	Reinigung und Pflege	22
Aus- und einfahren der Markise mit Motorantrieb	11	Wartung und Fehlerbeseitigung (nur durch ein Fachunternehmen)	25
Markisensteuerung mit der Automatikfunktion	12	Demontage	26
Markise mit der Handkurbel aus- und einfahren	13	Entsorgung	26
Markise mit der Nothandkurbel (Option) bewegen	14	Funktionsstörungen – FAQ	28

## de Produktübersicht

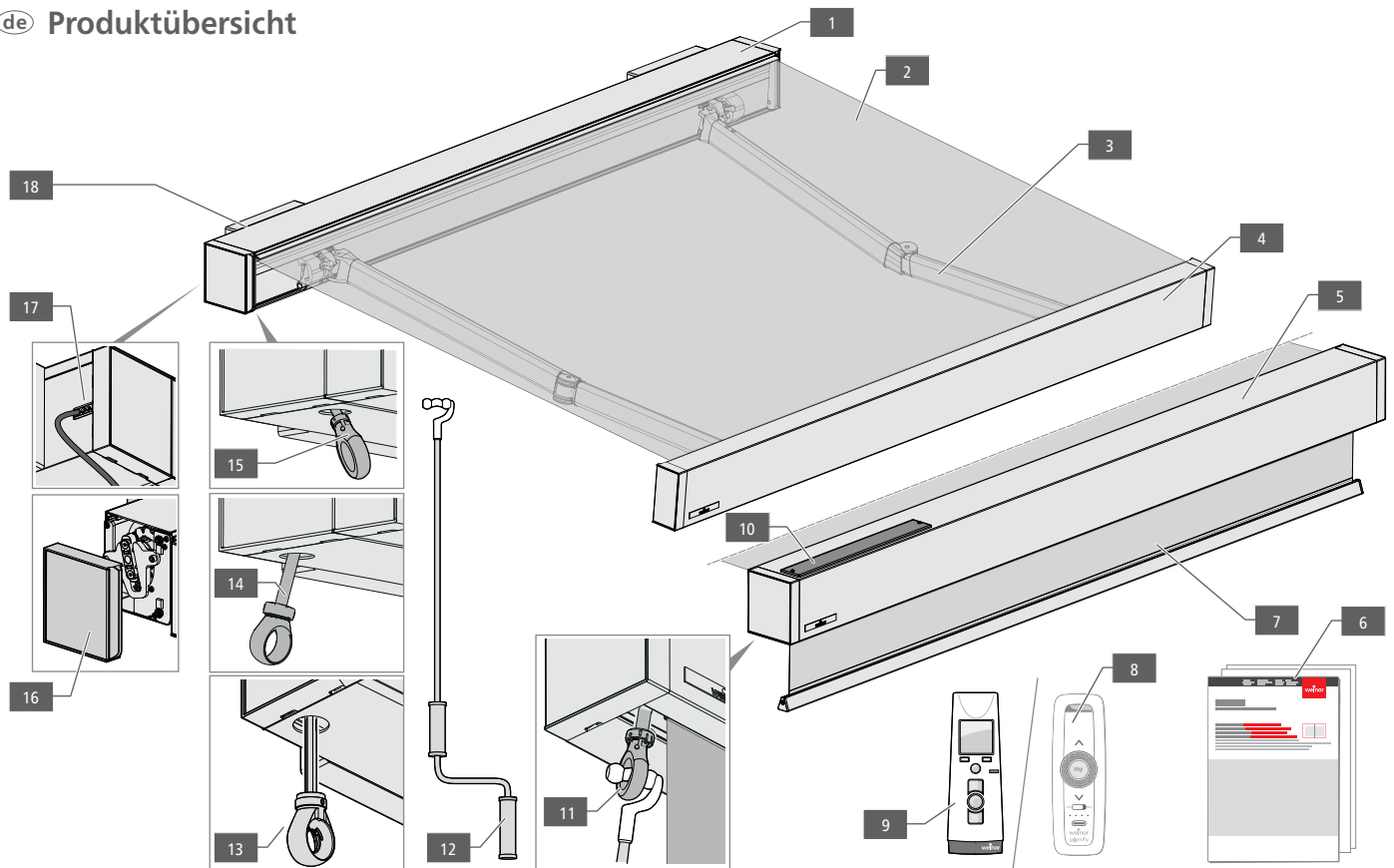

1	Kassette (Markisenkasten)
2	Tuch
3	Gelenkarm
4	Ausfallprofil
5	Ausfallprofil mit integrierter Senkrechtbeschattung Volant Plus
6	Produktbegleitende Dokumentation
7	VolantPlus-Tuch
8	Funkfernbedienungen (Somfy)
9	Funkfernbedienungen (BiConnect)

10	Solarpanel (Motorantrieb Volant Plus)
11	Getriebeöse Volant Plus
12	Handkurbel (bei Option Kurbelantrieb)
13	Getriebeöse Nothandkurbel (Bestelloption)
14	Getriebeöse Handkurbel (Ausrichtung hinten, Bestelloption)
15	Getriebeöse Handkurbel (Ausrichtung vorne, Bestelloption)
16	Seitliche Abdeckkappe
17	Stromanschluss
18	Konsolen

## de Allgemeines

**Lesen Sie diese Anleitung und beachten Sie den Inhalt und die Warnhinweise vor der ersten Benutzung!**

### Bestimmungsgemäße Verwendung

Smaila ist eine Sonnenschutzmarkise, die nur als solche eingesetzt werden darf. Eine missbräuchliche Nutzung kann zu Gefährdungen, Beschädigungen oder zum Absturz der Markise führen und ist nicht zulässig. Veränderungen, An-/Umbauten dürfen nur mit schriftlicher Genehmigung von weinor vorgenommen werden. Unzulässige Veränderungen an der Markise führen zum Verlust der Garantieansprüche.

### CE Kennzeichnung

Die weinor GmbH & Co. KG erklärt, dass sich die Markise in Übereinstimmung mit den grundlegenden Anforderungen und relevanten Vorschriften der EN Normen befindet. Die Markise erfüllt die Anforderungen der im CE-Konformitätszeichen angegebenen Windwiderstandsklasse. Die Anforderungen werden nur erfüllt, wenn die Herstellerhinweise berücksichtigt werden.

### Schalldruckpegel

Der Schalldruckpegel dieser Markise liegt im nicht montierten Zustand gemessen unter 70 dB(A).

### Hinweis zu Geräuschbildungen (Knacken) an der Anlage bei Temperaturänderungen

An der Anlage auftretende Geräusche, welche auch nach sachgemäßer Wartung auftreten, sind unvermeidbar und meistens auf die Dehnung der Bauteile durch Wärmeeinwirkung zurückzuführen.

Lassen Sie Ihre Anlage durch das Fachunternehmen regelmäßig warten! Das Fachunternehmen prüft und wartet dabei Befestigungsschrauben und (falls vorhanden) die beweglichen Lagerstellen, um eine Geräuschbildung insbesondere bei Temperatureinflüssen zu minimieren!



### Energieeffizienzklasse

Smaila LED enthält Lichtquellen der Energieeffizienzklasse F.

### Verwendete Symbole

 Hinweis/Tipp	 Anleitungen lesen! Hinweise beachten!
 „RICHTIG“	 „FALSCH“
 Strom AUS!	 Strom EIN!
 Funktionsprüfung/ Sichtprüfung/ Kontrolle!	 Handlungsschritt/ erforderliche Aktion!
 • (...)! Instruktion/ Handlungsanweisung	 – (...) Aufzählung

### Sicherheitszeichen

 <b>Warnung!</b> Stromschlaggefahr!	Gefahrenstufe III
 <b>Vorsicht!</b> Personenschäden!	Gefahrenstufe II
 <b>Achtung!</b> Produkt- und Sachschäden	Gefahrenstufe I

## de Sicherheitshinweise

### **Warnung! Stromschlaggefahr durch unsachgemäße Handhabung von Elektrokomponenten!**

- Warnhinweise befolgen, um eine Stromschlaggefahr abzuwenden!
- Hinweise mitgelieferter Elektro-Komponenten befolgen!
- Arbeiten an elektrischer Festinstallation sind nur durch zugelassene Elektrofachkraft gemäß VDE 100 zulässig!

### **Vorsicht! Personenschäden durch unsachgemäße Bedienung und Nutzung der Anlage!**

- Befolgen Sie die Sicherheitshinweise, um Personenschäden abzuwenden!
- Stellen Sie sicher, dass die Markise nicht von Kindern oder Personen bedient wird, die Gefahren durch Fehlanwendung nicht richtig einschätzen können!
- Bewahren Sie die Funkfernbedienung außerhalb der Reichweite von Kindern auf!
- Beachten Sie die Hinweise sowie die Einstell- und Bedienungsanleitungen der Motor-, Schalter- oder Steuergerätehersteller!
- Beachten Sie, dass sich im Ausfahrbereich der Markise keine Hindernisse befinden. Es besteht die Gefahr, dass Personen dort eingequetscht werden!
- Unterbrechen Sie bei Reinigungsarbeiten die Stromzufuhr (Sicherungen ausschalten) und schalten Sie die automatische Steuerung aus, um Quetsch- oder Absturzgefahren durch unkontrollierte Bewegungen der Anlage abzuwenden!
- Lehnen Sie Aufstiegshilfen (z. B. Leitern) nicht an die Anlage!
- Lehnen Sie keine Gegenstände (z. B. Gartengeräte) an die Anlage!
- Hängen Sie keine Gegenstände (z. B. Lampen, Kabel etc.) an die Markise!
- Benutzen Sie keineswegs eine beschädigte Markise! Sichern Sie eine beschädigte Markise und kontaktieren Sie ein Fachunternehmen!

### Quetsch- und Scherbereiche:

- Zwischen beweglichen Komponenten und den sich begegnenden Markisenteilen (Ausfallprofil, Kasten, Gelenkarme, Profile) bestehen Quetsch- und Scherbereiche, die Kleidungsstücke oder Körperteile erfassen und mit einziehen können!

### **Achtung! Sachschäden durch unsachgemäße Nutzung und Bedienung der Anlage!**

- Befolgen Sie die Hinweise zur Nutzung, um Sachschäden abzuwenden!
- Nutzen Sie die Anlage nur zur Beschattung!
- Nutzen Sie die Anlage nicht bei Regen oder Frost!
- Nutzen Sie die Anlage nicht bei starkem Wind (siehe Windwiderstandsklasse)!
- Beachten Sie die Windwiderstandsklasse der Anlage, um eine Beschädigung der Markise durch Windeinwirkung abzuwenden!
- Stellen Sie die Automatiksteuerung bei Abwesenheit auf manuellen Betrieb, um ein automatisches Fahren der Anlage zu unterbinden. Die Automatiksteuerung kann unter extremen Bedingungen, z. B. bei Stromausfall, durch Defekte oder plötzlich auftretende Unwetter versagen (Gefahr der Beschädigung oder des Abstürzens der Markise).
- Stellen Sie die Automatiksteuerung bei Frost-, Regen- oder Sturmgefahr auf manuellen Betrieb, um ein automatisches Fahren der Anlage zu unterbinden.
- Fahren Sie die Markise bei Frost-, Regen- oder Sturmgefahr ein.
- Befolgen Sie die Reinigungshinweise, um eine Beschädigung der Anlage durch fehlerhafte oder unvollständige Reinigung oder durch unsachgemäße Reinigungsmittel abzuwenden.
- Berücksichtigen Sie die Wartungshinweise/Wartungsintervalle.
- Verwenden Sie nur vom Hersteller freigegebene Ersatzteile!

## nl Inhoudsopgave

Productoverzicht	4	Verticale zonwering Volant Plus (optie) uittrekken en intrekken	16
Algemeen	5	Opmerkingen over weersafhankelijk gebruik	18
Veiligheidsinstructies	5	Aanwijzingen voor een veilig gebruik	20
Beschrijving vande raadloze afstandsbediening	10	Reiniging en onderhoud	22
Uit- en intrekken van het zonnenscherm met motoraandrijving	11	Onderhoud en fouten verhelpen (alleen door een vakbedrijf)	25
Zonweringcontrole met de automatische functie	12	Demontage	26
Uit- en inschuiven van het zonnenscherm met de handslinger	13	Verwijdering	26
Verplaatsen van de zonwering met de noodslinger (optie)	14	Functionele stoornissen - FAQ	29

## nl Productoverzicht

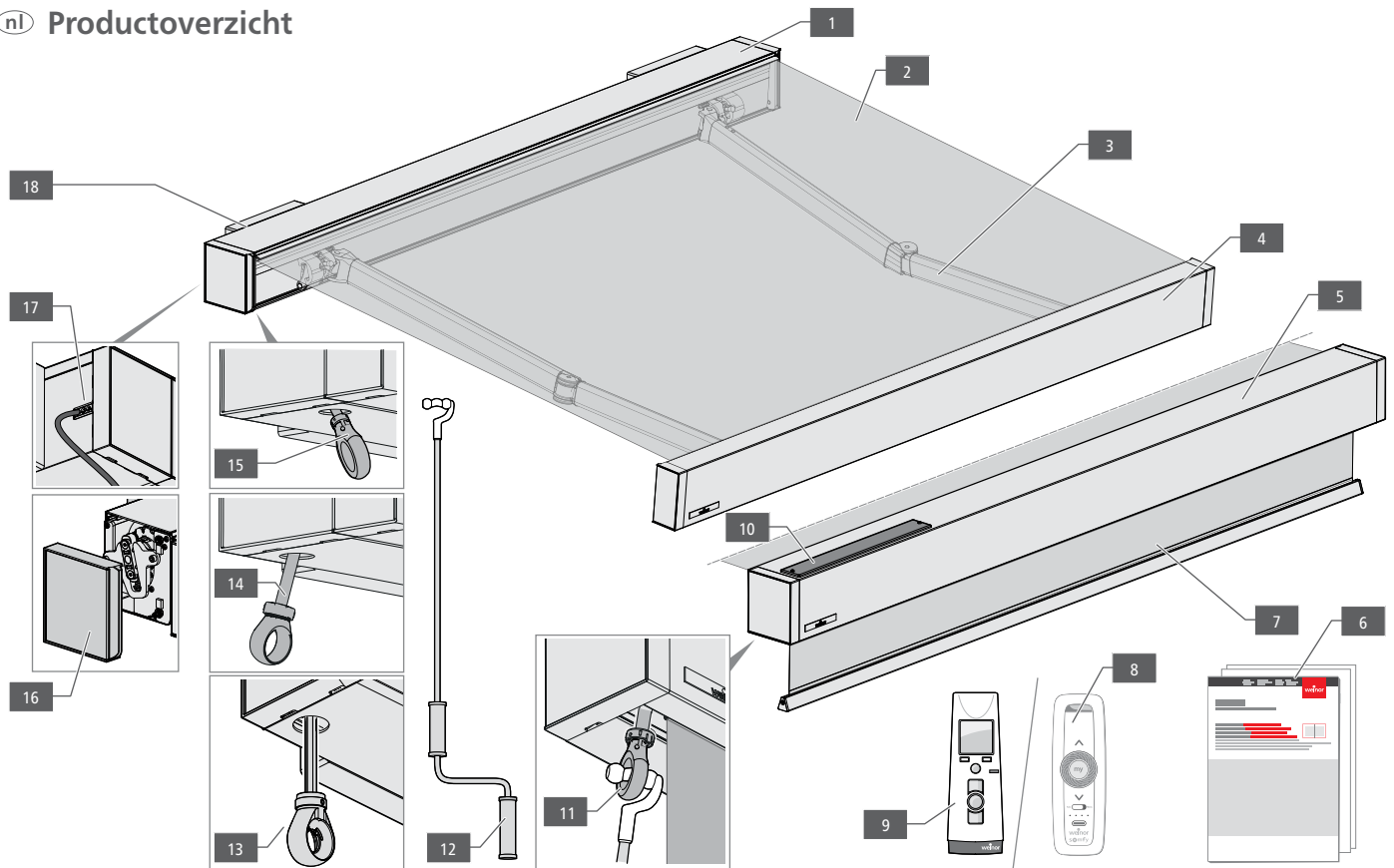

1	Kassette (Markisenkasten)
2	Tuch
3	Gelenkarm
4	Ausfallprofil
5	Ausfallprofil mit integrierter Senkrechtbeschattung Volant Plus
6	Produktbegleitende Dokumentation
7	VolantPlus-Tuch
8	Funkfernbedienungen (Somfy)
9	Funkfernbedienungen (BiConnect)

10	Solarpanel (Motorantrieb Volant Plus)
11	Getriebeöse Volant Plus
12	Handkurbel (bei Option Kurbelantrieb)
13	Getriebeöse Nothandkurbel (Bestelloption)
14	Getriebeöse Handkurbel (Ausrichtung hinten, Bestelloption)
15	Getriebeöse Handkurbel (Ausrichtung vorne, Bestelloption)
16	Seitliche Abdeckkappe
17	Stromanschluss
18	Konsolen

## nl Algemeen

**Lees deze handleiding goed door, vóór het eerste gebruik dient u vertrouwd te zijn met de inhoud van deze handleiding en de waarschuwingen!**

### Reglementair gebruik

Smaila is een zonnescerm, dat alleen als zodanig mag worden gebruikt. Misbruik kan gevaar, beschadiging of vallen van het zonnescerm tot gevolg hebben en is verboden. Wijzigingen, aanbouw of een verbouwing, mogen uitsluitend worden uitgevoerd na schriftelijke toestemming van weinor. Ontoelaatbare veranderingen aan het zonnescerm doen de eventuele aanspraak op garantie komen te vervallen.

### CE-markering

Hierbij verklaart de weinor GmbH & Co. KG, dat de Smaila in overeenstemming is met de basiseisen en andere relevante voorschriften van de EN-normen. De Smaila voldoet aan de eisen van de in het CE-conformiteitskenmerk aangegeven windweerstandsklasse. Aan de eisen wordt alleen voldaan, wanneer de instructies van de fabrikant worden aangehouden.

### Geluidsdruk niveau

Het geluidsdruk niveau van dit zonnescerm ligt bij niet gemonteerde toestand onder 70 dB(A).

### Aanwijzing bij geluiden (gekraak) aan het systeem bij temperatuurschommelingen!









Als er ook na correct onderhoud nog geluiden te horen zijn bij het systeem, zijn deze onvermijdelijk en zijn deze meestal te wijten aan het uitzetten van de componenten door inwerking van warmte.

Laat het systeem regelmatig onderhouden door een vakbedrijf! Het vakbedrijf controleert en onderhoudt daarbij de bevestigingsschroeven en (indien aanwezig) de bewegende lagerpunten. Zo worden geluiden, vooral bij temperatuursinvloeden, tot een minimum beperkt!



### Energie-efficiëntieklasse

Smaila LED bevat lichtbronnen van energie-efficiëntieklasse F.

### Gebruikte symbolen

 Let op/tip	 Handleidingen lezen, instructie aanhouden
 „GOED“	 „FOUT“
 <b>Stroom UIT</b>	 <b>Stroom AAN</b>
 Functiekeuring/ visuele inspectie/ controle	 Handlingsstap/ benodigde actie
• (...)! Instruktion/ Handlungsanweisung	– (...) Aufzählung

### Veiligheidssymbolen

 <b>Waarschuwing!</b> Elektrische schokken!	Gevarenklasse III
 <b>Voorzichtig!</b> Persoonlijk letsel.	Gevarenklasse II
 <b>Attentie!</b> Product- en materiële schade!	Gevarenklasse I

## nl Veiligheidsinstructies

### **Waarschuwing! Gevaar voor elektrische schokken door verkeerd omgaan met elektrische componenten!**

- Houd de waarschuwingen aan, om gevaar voor elektrische schokken te vermijden!
- Houd de instructies van meegeleverde elektrische componenten aan!
- Werkzaamheden aan de elektrische vaste installatie alleen laten uitvoeren door een elektrotechnicus conform VDE 100!

### **Voorzichtig! Persoonlijk letsel door verkeerde bediening en gebruik van de installatie!**

- Veiligheidsinstructies aanhouden, om persoonlijk letsel te voorkomen!
- Waarborg, dat de zonneschermen niet door kinderen of personen worden bediend, die de gevaren door verkeerde bediening niet goed kunnen inschatten!
- Bewaar de draadloze afstandsbediening buiten bereik van kinderen!
- Houd de instructies en de instel- en bedieningshandleidingen aan van de fabrikant van de motor, de schakelaar of het bedieningsapparaat!
- Let erop dat binnen de actieradius van het zonnescerm geen obstakels aanwezig zijn. Er bestaat het gevaar dat personen in dit bereik bekneld raken!
- Onderbreek bij reinigingswerkzaamheden de voedingsspanning (zekeringen uitschakelen) en schakel de automatische bediening uit, om beknellings- en valgevaar door ongecontroleerde bewegingen van de installatie te voorkomen!
- Plaats klimhulpmiddelen (bijvoorbeeld ladders) niet tegen de installatie!
- Zet geen objecten (bijvoorbeeld tuingereedschap) tegen de installatie!
- Hang geen objecten (bijvoorbeeld lampen, kabels, enzovoort) aan de zonneschermen!
- In geen geval een beschadigd zonnescerm gebruiken! Zeker een beschadigd zonnescerm en neem contact op met een gespecialiseerd bedrijf!

### **Beknellings- en gevare zones:**

- Tussen bewegende componenten en de bewegende zonnescermdelen (uitvalprofiel, kast, scharnierarmen, profielen) bestaan beknellings- en gevare zones, die kleding of lichaamsdelen kunnen grijpen en intrekken!

### **Attentie! Materiële/persoonlijke schade door verkeerd gebruik en bediening van de installatie!**

- Houd de gebruiksinstructies aan, om materiële schade te voorkomen!
- Gebruik de installatie alleen voor zonwering!
- Gebruik de installatie niet bij regen of vorst!
- Gebruik de installatie niet bij harde wind (zie windweerstandsklasse)!
- Houd de windweerstandsklasse van de installatie aan, om beschadiging van het zonnescerm door de wind te voorkomen!
- Zet de automatische besturing bij afwezigheid op handmatige bediening, om te voorkomen dat het systeem automatisch wordt gestart. De automatische besturing kan onder extreme omstandigheden, bijvoorbeeld bij stroomuitval, door defecten of door plotseiling onweer uitvallen (gevaar voor beschadiging of vallen van het zonnescerm).
- Zet de automatische besturing bij vorst-, regen- of stormgevaar op handmatige bediening, om te voorkomen dat het systeem automatisch wordt gestart
- Schuif de zonneschermen in bij vorst-, regen- of stormgevaar.
- Houd de reinigingsinstructies aan, om een beschadiging van de installatie door verkeerde of onvolledige reiniging of door verkeerde reinigingsmiddelen te voorkomen.
- Houd de onderhoudsinstructies/onderhoudsintervallen aan.
- Gebruik alleen door de fabrikant vrijgegeven reserve-onderdelen!

## en List of contents

Product Overview	6	Vertical awning Valance Plus (option) extend and retract	16
General	7	Notes on weather-dependent use	18
Safety instructions	7	Notes on the safe use	20
Description and explanation of the remote control	10	Cleaning and care	22
Extending and retracting the awning with motor drive	11	Maintenance and rectifying faults (only by a specialist retailer)	25
Awning control with the automatic function	12	Disassembly	26
Extending and retracting the awning with the hand crank	13	Disposal	26
Moving the awning with the emergency hand crank (option)	14	Malfuctions - FAQ	30

## en Product Overview

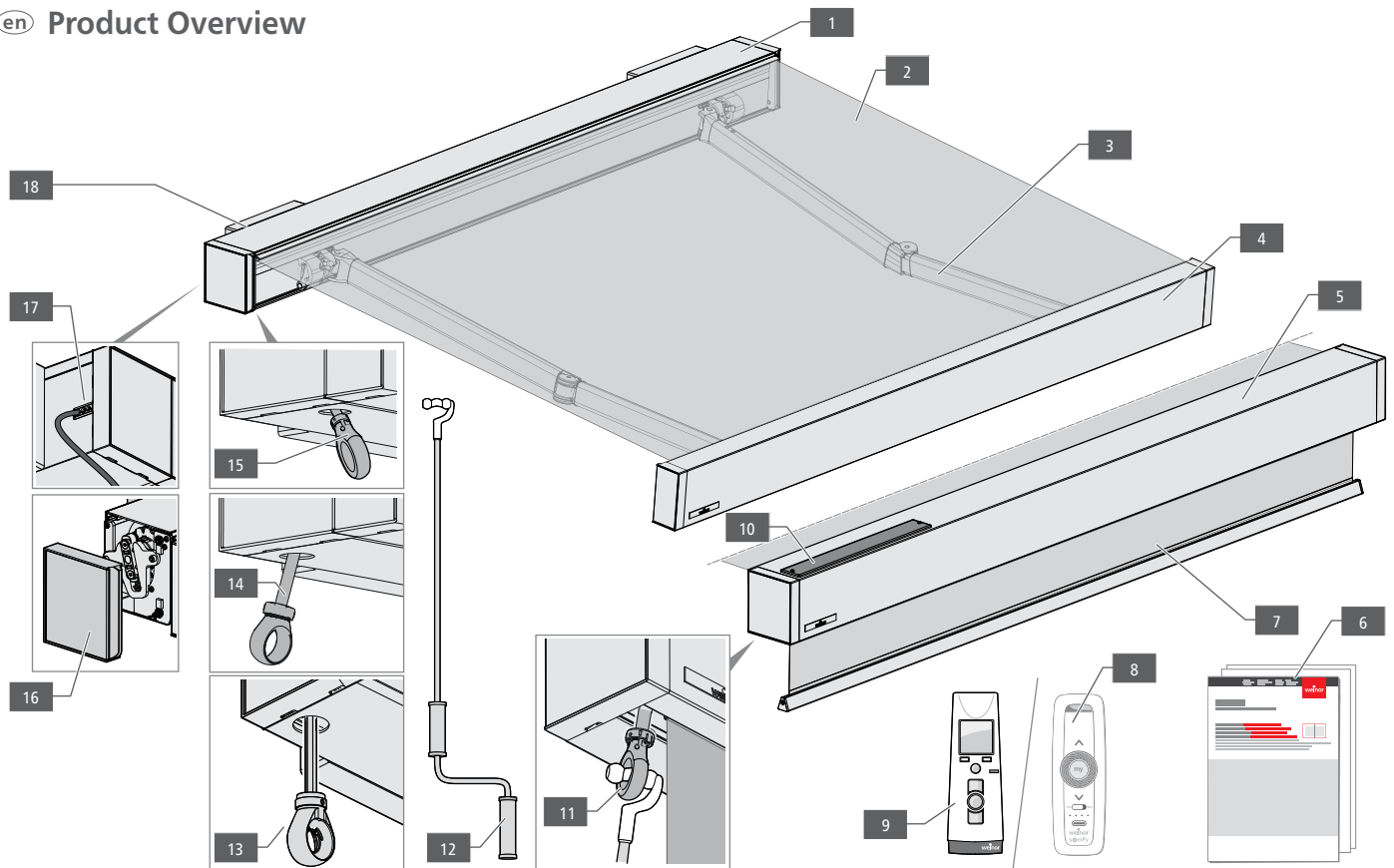

1	Kassette (Markisenkasten)
2	Tuch
3	Gelenkarm
4	Ausfallprofil
5	Ausfallprofil mit integrierter Senkrechtbeschattung Volant Plus
6	Produktbegleitende Dokumentation
7	VolantPlus-Tuch
8	Funkfernbedienungen (Somfy)
9	Funkfernbedienungen (BiConnect)

10	Solarpanel (Motorantrieb Volant Plus)
11	Getriebeöse Volant Plus
12	Handkurbel (bei Option Kurbelantrieb)
13	Getriebeöse Nothandkurbel (Bestelloption)
14	Getriebeöse Handkurbel (Ausrichtung hinten, Bestelloption)
15	Getriebeöse Handkurbel (Ausrichtung vorne, Bestelloption)
16	Seitliche Abdeckkappe
17	Stromanschluss
18	Konsolen

**en General**

**Please read these instructions and observe their contents and warnings before using the equipment for the first time!**

**Intended use**

Smaila is a sun protection awning that can only be used for this purpose. Misuse can lead to hazards, damage or to collapse of the awning and is not permissible. Changes, additions may only be carried out with the written permission of Weinor. Prohibited changes to the awning will result in voiding of the guarantee claims.

**CE mark / UKCA mark**

Weinor GmbH & Co. KG declares that the **Smaila / LED** is in compliance with the basic requirements and relevant provisions of the EN standards and UKCA standards.

**Smaila / LED** meets the requirements of the wind resistance class indicated in the CE conformity marks and UKCA conformity marks. The requirements shall only be deemed as having been met once the manufacturer's instructions have been adhered to.

**Noise level**

In the non-assembled state, the noise level of this awning is below 70 dB(A).

**Note on the generation of noises (creaking) on the system in the event of temperature changes!**









Noises which occur on the system after proper maintenance are unavoidable and are mostly due to the expansion of components due to the effect of heat.

Have your system serviced regularly by the specialist company! The specialist company checks and maintains the fastening screws and (if present) the moving bearing points to minimise noise generation, especially in the case of temperature influences!



**Energy efficiency class**

Smaila LED contains light sources of energy efficiency class F.

**Symbols used**

 Note/Tip	 Read instructions, observe details
 „CORRECT“	 „INCORRECT“
 Power OFF	 Power ON
 Function check/ visual inspection/ check	 Action step/ necessary action
• (...)! Instruktion/ Handlungsanweisung	– (...) Aufzählung

**Safety symbols**

	<b>Warning!</b> Risk of electric shock!	Danger level III
	<b>Careful!</b> Personal injury!	Danger level II
	<b>Caution!</b> Product and property damage!	Danger level I

**en Safety instructions**

**Warning! Danger of electric shock due to improper handling of electric components!**

- Follow the installation instructions of the included electric components!
- Work on electrical fixed installation is only permissible when conducted by electrically skilled persons according to VDE 100!

**Careful! Personal injury can result from improper operation and use of the construction!**

- Follow safety instructions in order to prevent personal injury!
- It must be assured that no children or people unable to properly assess the risks of improper or incorrect use are permitted to operate the awning.
- Always keep the remote radio control out of reach of children!
- Observe the instructions as well as the regulation and operating instructions of the manufacturer of the drive, switch or control devices!
- The space needed for the awning to open must always be kept clear. There is a risk of people being crushed in this space!
- For cleaning, disconnect the power supply (switch off fuses) and switch off automatic control system when working in the movement range of the construction in order to prevent risk of crushing or falling due to uncontrolled movements!
- Do not lean ascending aids (e.g. ladders) against the construction!
- Do not lean any articles (e.g. gardening devices) against the construction!
- Do not hang any articles (e.g. lamps, leads etc.) on the awning!
- Do not use a damaged awning under any circumstances! Secure a damaged awning and contact a specialist company!

**Crushing and shearing zones:**

- Crushing and shearing zones exist between movable components and moving awnings parts (projection profile, housing, folding arms, profiles) which could catch and draw in clothing or body parts!

**Caution! Material damage can result from improper use and operation of the construction!**

- Follow the instructions for use to prevent material damage!
- Use the construction for sun protection only!
- Do not use the construction in case of rain or frost!
- Do not use the construction in strong winds (see wind resistance class)!
- Observe the wind resistance class of the construction in order to prevent the damage to the awning caused by wind!
- Adjust the automatic system control to manual operation in your absence to prevent automatic operation of the construction. The automatic system control may fail under extreme conditions e.g. power failures, defects or sudden storms (danger that the awning could be damaged or fall down).
- If there is a risk of frost, rain or storm, the awning system must be switched from automatic to manual control to prevent it from moving automatically
- Retract the awning in case of frost, rain or portending storm.
- Follow the cleaning instructions in order to prevent damage to the construction due to erroneous or incomplete cleaning or due to improper cleaning agents.
- Adhere to the maintenance instructions/maintenance intervals.
- Only use spare parts which have been approved by the manufacturer!

## fr Table des matières

Présentation du produit	8	Déployer et replier l'ombrage vertical Volant Plus (option)	16
Généralités	9	Remarques sur l'utilisation en fonction des conditions météorologiques	18
Instructions de sécurité	9	Conseils pour une utilisation sûre	20
Description et explication de la radiocommande	10	Nettoyage et entretien	22
Déployer et escamoter le store avec un entraînement motorisé	11	Maintenance et dépannage ( par une entreprise spécialisée )	25
Commande de stores avec la fonction automatique	12	Démontage	26
Déployer et escamoter le store à l'aide de la manivelle	13	Gestion des déchets	26
Faire bouger le store avec la manivelle de secours (option)	14	Dysfonctionnements - FAQ	31

## fr Présentation du produit

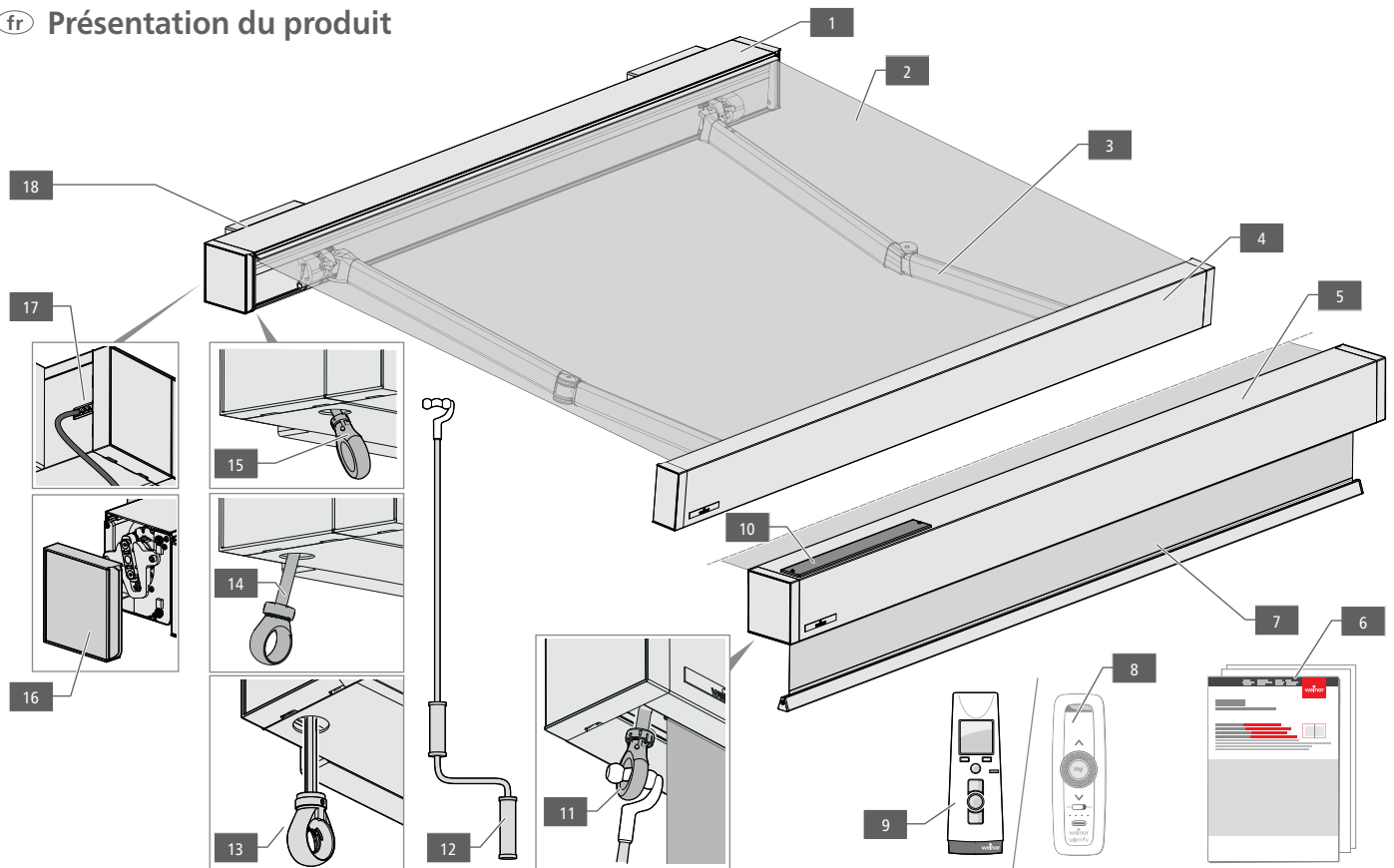

1	Kassette (Markisenkasten)
2	Tuch
3	Gelenkarm
4	Ausfallprofil
5	Ausfallprofil mit integrierter Senkrechtbeschattung Volant Plus
6	Produktbegleitende Dokumentation
7	VolantPlus-Tuch
8	Funkfernbedienungen (Somfy)
9	Funkfernbedienungen (BiConnect)

10	Solarpanel (Motorantrieb Volant Plus)
11	Getriebeöse Volant Plus
12	Handkurbel (bei Option Kurbelantrieb)
13	Getriebeöse Nothandkurbel (Bestelloption)
14	Getriebeöse Handkurbel (Ausrichtung hinten, Bestelloption)
15	Getriebeöse Handkurbel (Ausrichtung vorne, Bestelloption)
16	Seitliche Abdeckkappe
17	Stromanschluss
18	Konsolen



**fr Généralités**

**Avant la première utilisation du produit, veuillez lire cette notice et en respecter le contenu et les mises en garde !**

**Utilisation conforme**

Smaila est un store de protection solaire et doit être utilisé uniquement en tant que tel. Une utilisation non conforme est interdite car elle peut constituer un danger et endommager ou faire chuter le store. Les modifications, l'ajout d'éléments ou les transformations nécessitent l'accord écrit de weinor. Toute modification non autorisée du store entraîne la perte des droits à la garantie.

**Marquage CE**

La société weinor GmbH & Co. KG déclare que Smaila est conforme aux exigences fondamentales et aux spécifications correspondantes des normes EN. Le produit Smaila répond aux exigences de la classe de résistance au vent indiquée sur le signe de conformité CE. Les critères d'exigences sont remplis uniquement si les indications du fabricant sont respectées.

**Niveau sonore**

Le niveau sonore de ce store est inférieur à 70 dB (A) lorsqu'il n'est pas monté.

**Remarque sur des bruits (craquement) provenant de l'installation lors de changements de température !**









Des bruits provenant de l'installation qui surviennent même après une maintenance professionnelle sont inévitables et dus, la plupart du temps, à l'allongement des composants sous l'effet de la chaleur.

- Faites soumettre votre installation à une maintenance par l'entreprise spécialisée ! L'entreprise spécialisée vérifie et entretient les vis de fixation et les paliers mobiles (si présents) afin de minimiser des bruits ultérieurs, notamment sous l'effet des températures !



**Niveau d'efficacité énergétique**

Smaila LED contient des sources lumineuses avec un niveau d'efficacité énergétique F.

**Symboles utilisés**

	Remarque / conseil		Lire les notices, suivre les instructions
	« CORRECT »		« INCORRECT »
	Courant OFF		Courant ON
	Essai fonctionnel / Contrôle visuel / Contrôle		Étape / action requise
• (...)!	Instruktion/ Handlungsanweisung	– (...)	Aufzählung

**Symboles de sécurité**

	<b>Attention !</b> Risque d'électrocution !	Niveau de danger III
	<b>Attention !</b> Blessures corporelles!	Niveau de danger II
	<b>Attention !</b> Dommages matériels !	Niveau de danger I

**fr Instructions de sécurité**

**⚡ Avertissement ! Risque d'électrocution en cas de manipulation incorrecte des composants électriques !**

- Suivre les instructions des composants électriques fournis !
- Les travaux sur l'installation électrique fixe doivent être réalisés exclusivement par une personne qualifiée en électricité et autorisée, conformément à VDE 100 !

**⚠ Prudence ! Risque de blessures corporelles en cas de commande ou utilisation incorrecte de l'installation !**

- Respectez les instructions de sécurité pour éviter des blessures corporelles !
- Veillez à ce que le store ne soit pas utilisé par des enfants ou des personnes se trouvant dans l'incapacité d'estimer les dangers d'une utilisation incorrecte !
- Tenez la télécommande radio hors de portée des enfants !
- Suivez les instructions ainsi que les notices d'installation et d'utilisation du fabricant du moteur, de l'interrupteur ou des appareils de commande !
- Veillez à ce qu'aucun obstacle ne se trouve dans la zone de déploiement du store. Dans le cas contraire, des personnes risquent de se coincer les doigts !
- Lors des travaux de nettoyage, coupez l'alimentation électrique (en déconnectant les fusibles) et désactivez la commande automatique pour éviter de se coincer les doigts ou de faire chuter le store en cas de mouvements incontrôlés de l'installation !
- N'appuyez pas les aides à la montée (par ex. échelles) contre l'installation !
- N'appuyez aucun objet (par ex. appareils de jardinage) contre l'installation !
- Ne suspendez aucun objet (par ex. lampes, câbles, etc.) au store !
- N'utilisez en aucun cas un store endommagé ! Sécurisez un store endommagé et contactez une entreprise spécialisée.

**Zones d'écrasement et de cisaillement :**

- Entre les composants mobiles et les parties du store qui leur font face (barre de charge, boîtier, bras articulés, profilés), il y a des zones d'écrasement et de cisaillement où des pans de vêtements ou des parties du corps peuvent se coincer et être attirés !

**⚠ Attention ! Risque de dommages matériels en cas d'utilisation et de commande incorrecte de l'installation !**

- Suivez les instructions d'utilisation pour éviter des dommages matériels !
- N'utilisez l'installation que comme système d'ombrage !
- N'utilisez pas l'installation par temps de pluie ni en cas de gel !
- N'utilisez pas l'installation par vent fort (voir classe de résistance au vent) !
- Tenez compte de la classe de résistance au vent de l'installation pour éviter que le store ne soit endommagé par le vent !
- En cas d'absence, passez la commande automatique en mode manuel afin d'empêcher l'installation de fonctionner automatiquement. Dans certaines conditions extrêmes, par ex. panne de courant, dysfonctionnements ou tempête soudaine, la commande automatique peut tomber en panne (le store risque d'être endommagé ou de chuter).
- Par temps de gel, pluie ou en cas de risque d'orage, passez la commande automatique en mode manuel afin d'empêcher l'installation de fonctionner automatiquement
- Escamotez le store en cas de risque de gel, de pluie ou d'orage.
- Suivez les instructions de nettoyage pour éviter d'endommager l'installation par un nettoyage incorrect ou incomplet, ou encore par des produits détergents inadaptés.
- Respectez les instructions de maintenance / intervalles de maintenance.
- N'utilisez que des pièces de rechange autorisées par le fabricant !

- de** Beschreibung und Erklärung der Funkfernbedienung
- nl** Beschrijving vande raadloze afstandsbediening
- en** Description and explanation of the remote control
- fr** Description et explication de la radiocommande

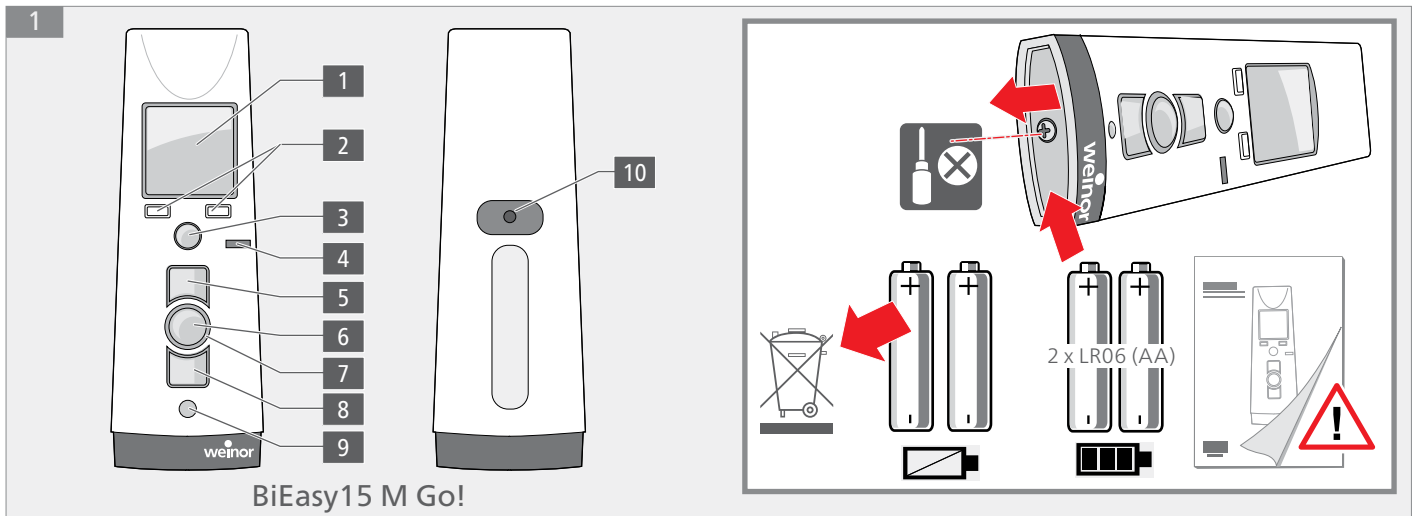

BiEasy15 M Go!



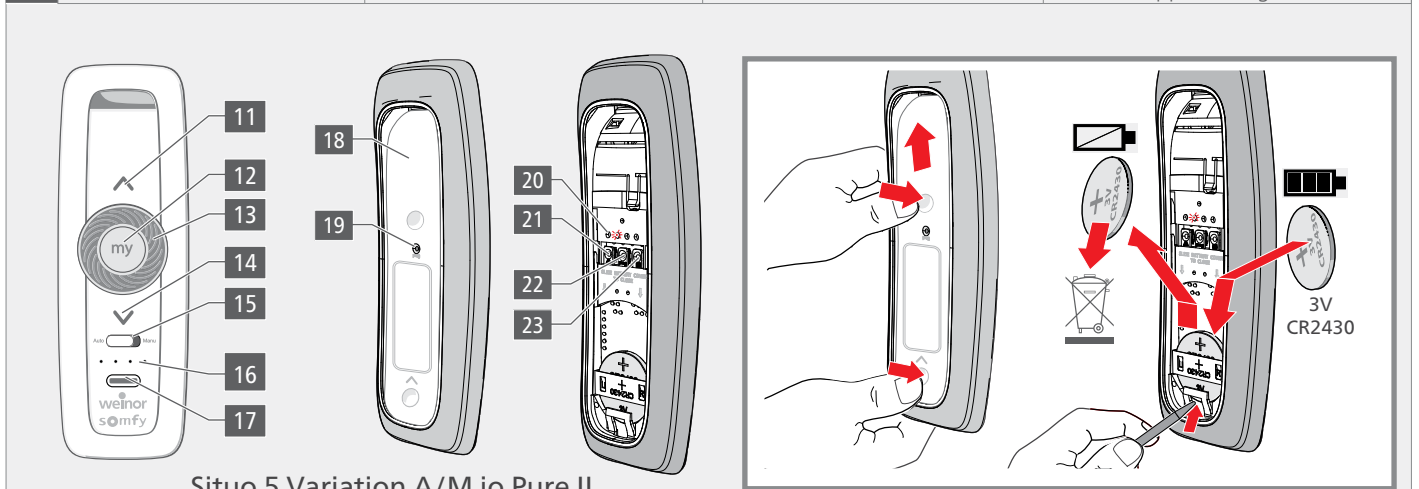

	de	nl	en	fr
1	Display	Display	Display	Display
2	Softkeytaste links / rechts	Softkey links / rechts	Soft key left / right	Touche de fonction gauche / droite
3	Joystick (Mehrwegtaster)	Joystick (meerwegtoets)	Joystick (multi-way button)	Joystick (bouton multidirectionnel)
4	Betriebsmodus-Anzeige	Weergave bedieningsmodus	Operating mode display	Affichage (mode de fonctionnement)
5	Taste AUF	OP-toets	UP key	Touche MONTÉE
6	Taste STOPP	STOP-toets	STOP key	Bouton STOP
7	Statusanzeige	Statusweergave	Status display	Affichage d'état
8	Taste AB	OMLAAG-toets	DOWN button	Bouton BAS
9	Auswahltaete für Betriebsart	Selectietoets voor bedrijfsmodus	Selection key for operating mode	Touche (mode de fonctionnement)
10	Lerntaste P	Teach-toets P	Teach button P	Touche d'apprentissage P

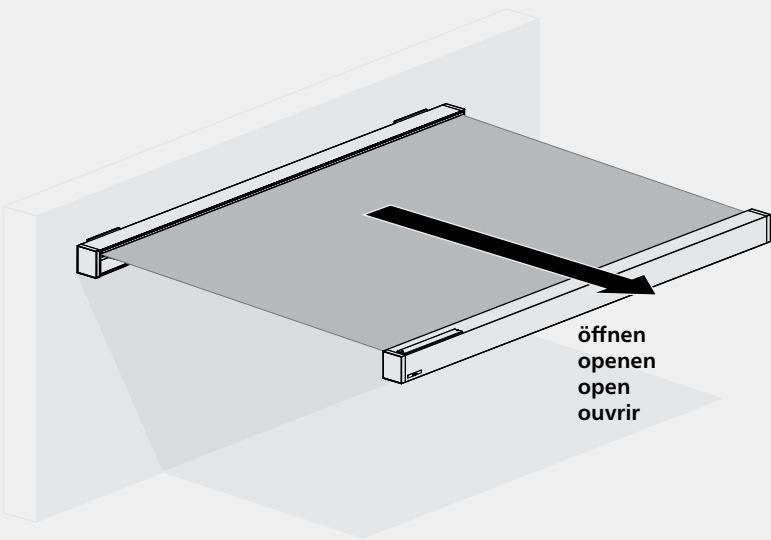
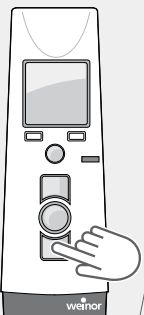

Situ 5 Variation A/M io Pure II

11	Taste AUF / Einschalten / Öffnen	OMHOOG-knop / inschakelen	UP button / switch on / open	Bouton HAUT / Mise en marche / Ouverture
12	Taste STOP-my / Ausschalten	STOP-knop / uitschakelen	STOP-my button / Switch off	Bouton STOP-my / Arrêt
13	Stellrad	Draaiknop	Dial	Molette de réglage
14	Taste AB / Einschalten / Schließen	OMLAAG-toets / inschakelen / sluiten	DOWN key / Switch on / Close	Bouton BAS / Mise en marche / Fermeture
15	Betriebsartenschalter	Bedrijfsstandenschakelaar	Operating mode switch	Sélecteur de mode de fonctionnement
16	LED Statusanzeige Gruppenwahl	LED-status Groepskeuzeschakelaar	LED status display Group selector	LED d'affichage d'état Sélection de groupe
17	Gruppenwahlschalter	Groepskeuzeschakelaar	Group selector switch	Sélecteur de groupe
18	Abdeckung Rückseite	Achterklep	Rear cover	Couvercle arrière
19	PROG-Taste	PROG tase	PROG tase	PROG-Tase
20	Betriebsarten-LEDs (1,2,3,4)	Bedrijfsmodus LED's (1,2,3,4)	Operating mode LEDs (1,2,3,4)	LED de mode de fonctionnement (1,2,3,4)
21	Wahlschalter Sondermodus	Keuzeschakelaar speciale modus	Selector switch special mode	Sélecteur de mode spécial
22	PROG-Taste	PROG-toets	PROG key	Touche PROG
23	Betriebsartenwahlschalter	Keuzeschakelaar bedrijfsmodus	Operating mode selector switch	Sélecteur de mode de fonctionnement

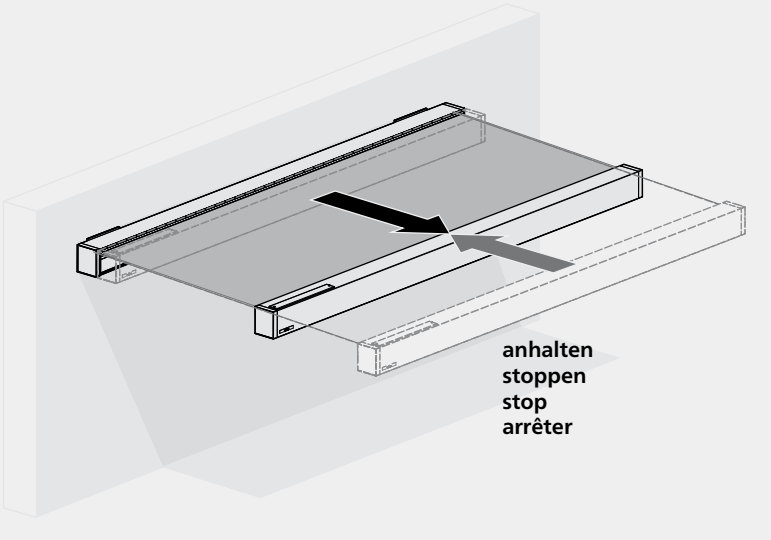
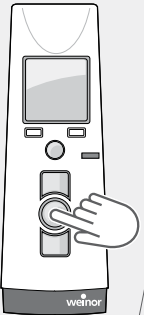
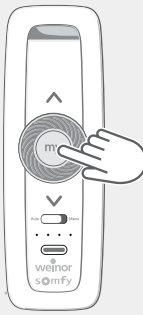
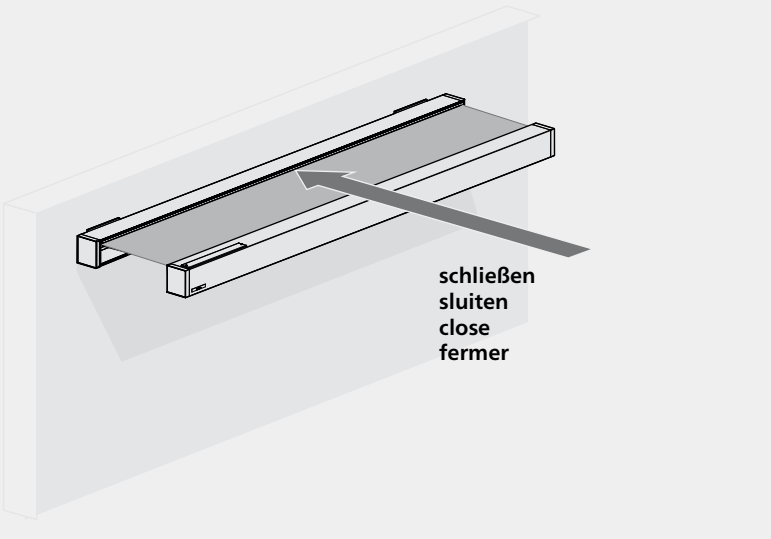
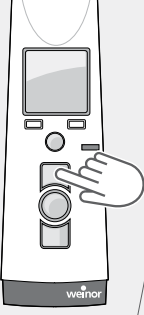
- de** Aus- und einfahren der Markise mit Motorantrieb
- nl** Uit- en intrekken van het zonnescherm met motoraandrijving
- en** Extending and retracting the awning with motor drive
- fr** Déployer et escamoter le store avec un entraînement motorisé

 <p style="text-align: right; margin-top: 20px;"><b>öffnen openen open ouvrir</b></p>	<div style="display: flex; justify-content: space-around; align-items: center;"> <div style="text-align: center;">  <p><b>BiConnect</b></p> </div> <div style="text-align: center;">  <p><b>Somfy</b></p> </div> <div style="text-align: center;">  <p>Schalter (handelsüblich) Schakelaar (conventioneel) Commutator (conventional) Interrupteur (conventionnelle)</p> </div> </div>
 <p style="text-align: right; margin-top: 20px;"><b>anhalten stoppen stop arrêter</b></p>	<div style="display: flex; justify-content: space-around; align-items: center;"> <div style="text-align: center;">  <p><b>BiConnect</b></p> </div> <div style="text-align: center;">  <p><b>Somfy</b></p> </div> </div>
 <p style="text-align: right; margin-top: 20px;"><b>schließen sluiten close fermer</b></p>	<div style="display: flex; justify-content: space-around; align-items: center;"> <div style="text-align: center;">  <p><b>BiConnect</b></p> </div> <div style="text-align: center;">  <p><b>Somfy</b></p> </div> <div style="text-align: center;">  <p>Schalter (handelsüblich) Schakelaar (conventioneel) Commutator (conventional) Interrupteur (conventionnelle)</p> </div> </div>

- de** Markisensteuerung mit der Automatikfunktion
- nl** Zonweringcontrole met de automatische functie
- en** Awning control with the automatic function
- fr** Commande de stores avec la fonction automatique

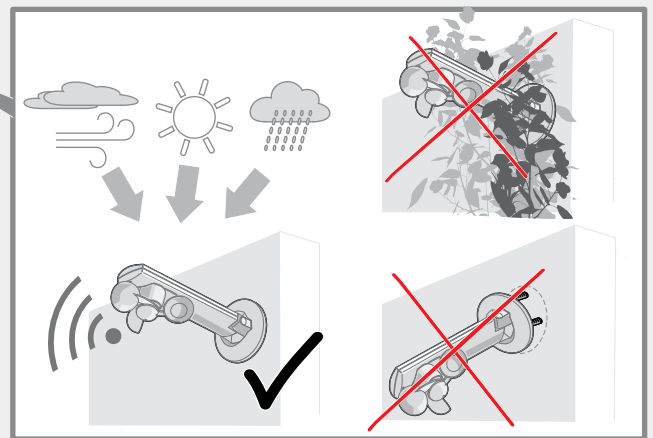
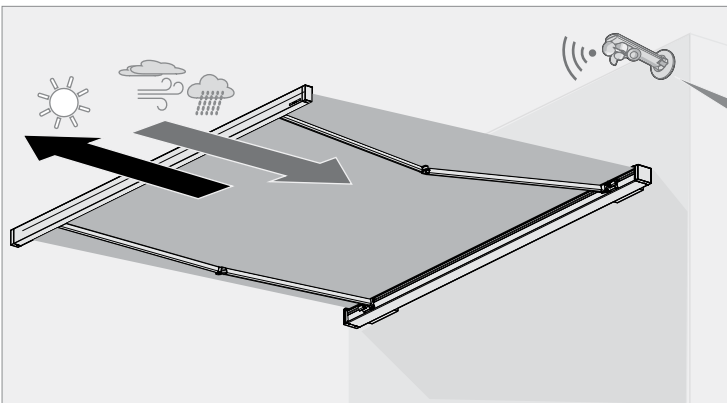

**de** Die störungsfreie automatische Steuerung ist abhängig von einer uneingeschränkten Funktion Sensors. Witterungseinflüsse müssen ungehindert an der Sensor gelangen.

- Reinigen Sie den Sensor regelmäßig und bei Bedarf!
- Kontrollieren Sie den Sensor regelmäßig und insbesondere bei Betriebsstörungen, ob Witterungseinflüsse ungehindert an den Sensor gelangen und ob die Sensorik nicht durch Ablagerungen, Pflanzenbewuchs, Vogelkot oder Spinnennetze etc. beeinträchtigt ist!
- Prüfen Sie regelmäßig die Befestigung und die horizontale Ausrichtung des Sensors und ob er nicht beschädigt wurde, z. B. durch Tiere oder durch ballspielende Kinder!

**nl** Een probleemloze automatische regeling is afhankelijk van de onbelemmerde werking van de sensor. Weersinvloeden moeten de sensor ongehinderd kunnen bereiken.

- Reinig de sensor regelmatig en indien nodig!
- Controleer de sensor regelmatig en vooral bij bedrijfsstoringen om er zeker van te zijn dat weersinvloeden de sensor ongehinderd kunnen bereiken en dat de sensortechniek niet door afzettingen, plantengroei, vogelpoep of spinnenwebben enz. wordt belemmerd!
- Controleer regelmatig de bevestiging en de horizontale uitlijning van de sensor en of deze niet beschadigd is, b.v. door spelende kinderen of dieren!

**en** Trouble-free automatic control depends on unrestricted functioning of the sensor. Weather influences must reach the sensor unhindered.

- Clean the sensor regularly and as required!
- Check the sensor regularly and especially in the event of operating faults to ensure that weather influences reach the sensor unhindered and that the sensor technology is not impaired by deposits, plant growth, bird droppings or spider webs, etc.!
- Regularly check the attachment and horizontal alignment of the sensor and whether it has not been damaged, e.g. by children playing ball or animals!

**fr** La commande automatique sans perturbation dépend du fonctionnement sans restriction du capteur. Les intempéries doivent pouvoir atteindre le capteur sans obstacle.

- Nettoyer le capteur régulièrement et si nécessaire !
- Contrôler régulièrement le capteur, en particulier en cas de dysfonctionnements, pour vérifier que les intempéries n'entravent pas son fonctionnement et que le capteur n'est pas affecté par des dépôts, des plantes, des fientes d'oiseaux ou des toiles d'araignées, etc. !
- Vérifier régulièrement la fixation et l'orientation horizontale du capteur, et s'il n'a pas été endommagé, par exemple par des enfants jouant au ballon ou des animaux !

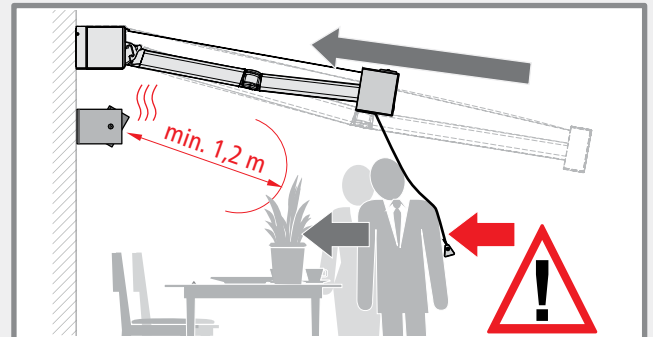

**de** **Vorsicht! Personen-, Sach- und Produktschäden!**

Beachten Sie bei einer automatisch gesteuerten Markise mit einer nicht synchronisierten oder manuell betriebenen VolantPlus-Senkrechtbeschattung, dass ein ausgefahrenes VolantPlus bei automatisch ausgelöstem Einfahren der Markise Personen oder Gegenstände treffen und beschädigen kann. Gerät ein ausgefahrenes VolantPlus zu nah an einen eingeschalteten Heizstrahler, der sich unterhalb des Markisenkastens befindet, besteht sogar Brandgefahr!

**nl** **Voorzichtig! Persoonlijk letsel, materiële schade en productschade!** Bij een automatisch gestuurd zonnescherm met een niet-gesynchroniseerd of handmatig bediend VolantPlus moet u er rekening mee houden dat een uitgeschoven VolantPlus bij het automatisch inrollen van het zonnescherm personen of voorwerpen kan raken en beschadigen.

Als een uitgeschoven VolantPlus te dicht bij een ingeschakelde straalkachel onder de zonweringbox komt, bestaat er zelfs brandgevaar!

**en** **Caution! Personal injury, property damage and product damage!** In the case of an automatically controlled awning with a non-synchronised or manually operated ValancePlus vertical awning, note that an extended ValancePlus can hit and damage persons or objects when the awning is automatically triggered to retract.

If an extended ValancePlus comes too close to a switched-on radiant heater located underneath the awning box, there is even a risk of fire!

**fr** **Attention ! Dommages corporels, matériels et produits !**

Dans le cas d'un store à commande automatique avec un système d'ombrage vertical VolantPlus non synchronisé ou à commande manuelle, notez qu'un VolantPlus déployé peut heurter et endommager des personnes ou des objets lorsque le store se rétracte automatiquement.

Si un VolantPlus déployé est trop proche d'un radiateur allumé qui se trouve sous le caisson du store, il y a même un risque d'incendie !

- de** Markise mit der Handkurbel aus- und einfahren
- nl** Uit- en inschuiven van het zonnescherm met de handslinger
- en** Extending and retracting the awning with the hand crank
- fr** Déployer et escamoter le store à l'aide de la manivelle

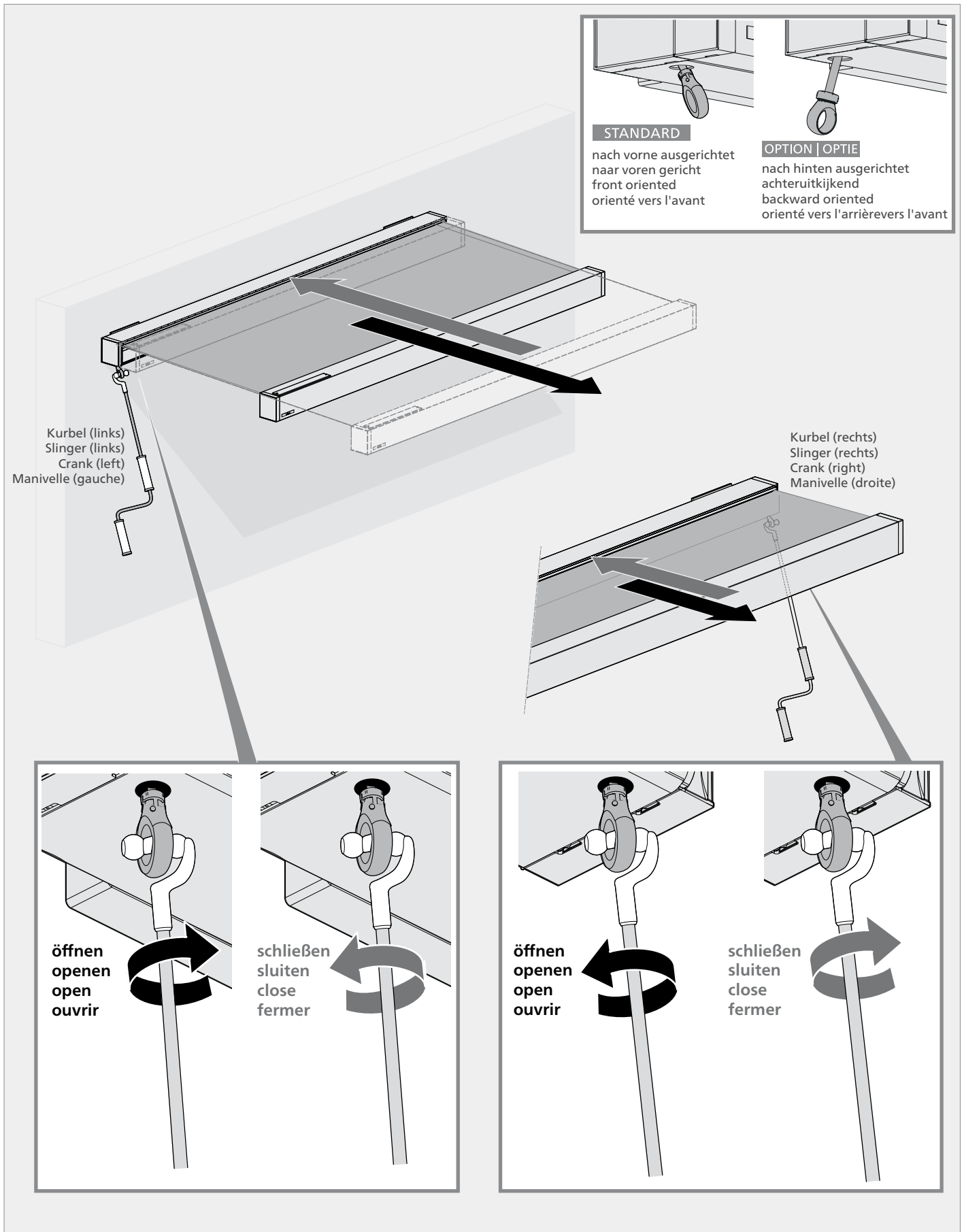

- de** Markise mit der Nothandkurbel (Option) bewegen
- nl** Verplaatsen van de zonwering met de noodslinger (optie)
- en** Moving the awning with the emergency hand crank (option)
- fr** Faire bouger le store avec la manivelle de secours (option)

**1**

**de** Sie können die motorbetriebene Markise in Notsituationen auch manuell mit der **Nothandkurbel (Bestelloption)** bewegen und einfahren, z. B. bei Stromausfall und zugleich aufkommendem Starkwind.

- Bewegen Sie die Markise, bzw. fahren Sie die Markise ein, wie im Kapitel „Markise mit der Handkurbel aus- und einfahren“ beschrieben!

**nl** In noodsituaties, bijv. bij stroomuitval en sterke wind tegelijk, kunt u de gemotoriseerde zonwering ook handmatig met de **noodslinger (besteloptie)** uit- en intrekken.

- Beweeg of trek de zonwering in zoals beschreven in het hoofdstuk „Uit- en inschuiven van de zonwering met de handslinger“!

**en** You can also move and retract the motorised awning manually with the **emergency hand crank (order option)** in emergency situations, e.g. in the event of a power failure and strong wind at the same time.

- Move or retract the awning as described in the chapter „Extending and retracting the awning with the hand crank“!

**fr** Dans des situations d’urgence, il est également possible de déplacer et de rentrer le store motorisé manuellement à l’aide de la **manivelle de secours (option de commande)**, par exemple en cas de panne de courant et de vent fort simultané.

- Bouger le store ou le rétracter comme décrit au chapitre „Déployer et rétracter le store à l’aide de la manivelle“ !

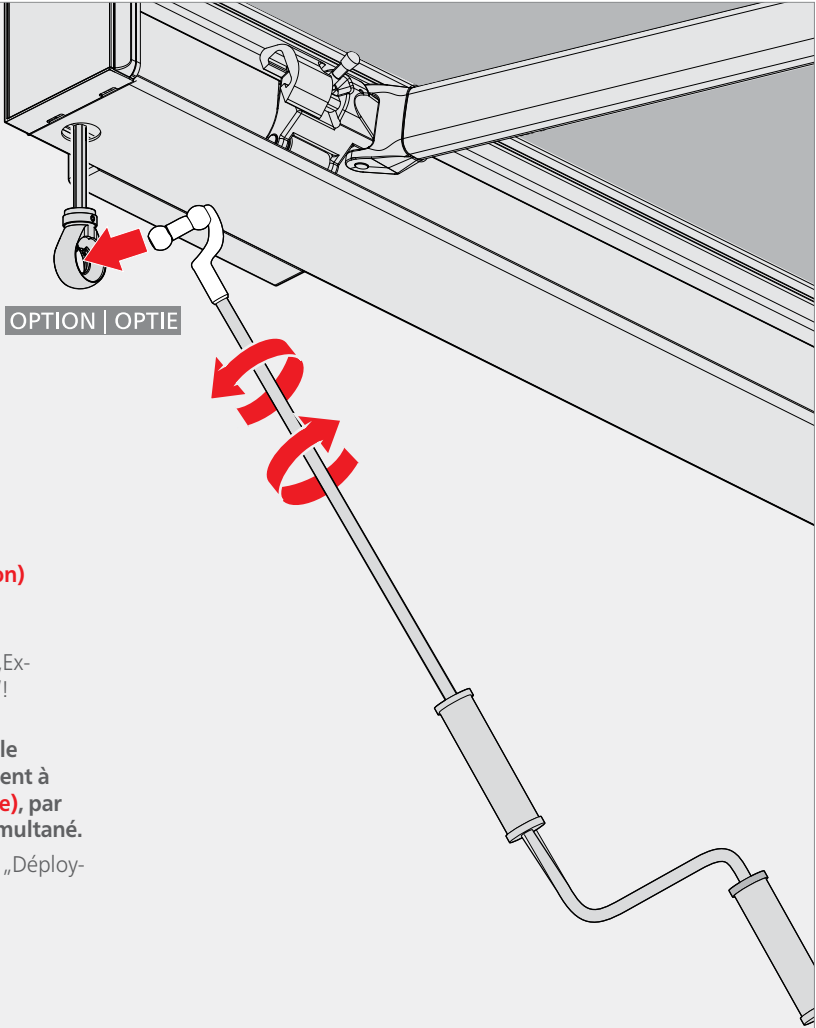

OPTION | OPTIE

**i** **de** **Hinweis – wenn der Motorbetrieb wieder möglich ist:**  
Nach Betätigung der Nothandkurbel muss die Markise eine Referenzfahrt machen, indem sie wieder bis zum Anschlag in die obere Endlage zurückgefahren wird. Die zuvor eingestellten Endlagen sind dem Motor dann wieder bekannt.

- Sollte die Markise trotzdem nicht vollständig schließen oder öffnen, dann kontaktieren Sie das Fachunternehmen bei fehlerhafter Funktion!

**nl** **Let op – wanneer de motorbediening weer mogelijk is:**  
Na het gebruik van de noodhandslinger moet het zonnenscherm een referentieloop uitvoeren. Dit gebeurt door het scherm weer tot aan de aanslag in de bovenste eindpositie in te rollen. De motor kent dan weer de vooraf ingestelde eindposities.

- Als het zonnenscherm nog steeds niet volledig sluit of opent, neem dan bij een defecte functie contact op met het vakbedrijf!

**en** **Please note – when motor operation is possible again:**  
After activation of the emergency crank, the awning must make a homing journey by driving it back up to the limit stop at the upper end position. The previously set end positions are then recognised again by the motor.

- If the awning still does not close or open completely, contact the specialist company in case of faulty function!

**fr** **Remarque – Lorsque le fonctionnement du moteur est à nouveau possible:**  
Après activation de la manivelle de commande d’urgence, le store doit effectuer un parcours de référence pour revenir jusqu’à la butée dans la position de fin de course supérieure. Les positions de fin de course précédemment réglées sont alors reconnues par le moteur.

- Si le store ne se ferme ou ne s’ouvre toujours pas complètement, contacter l’entreprise spécialisée en cas de fonctionnement défectueux !

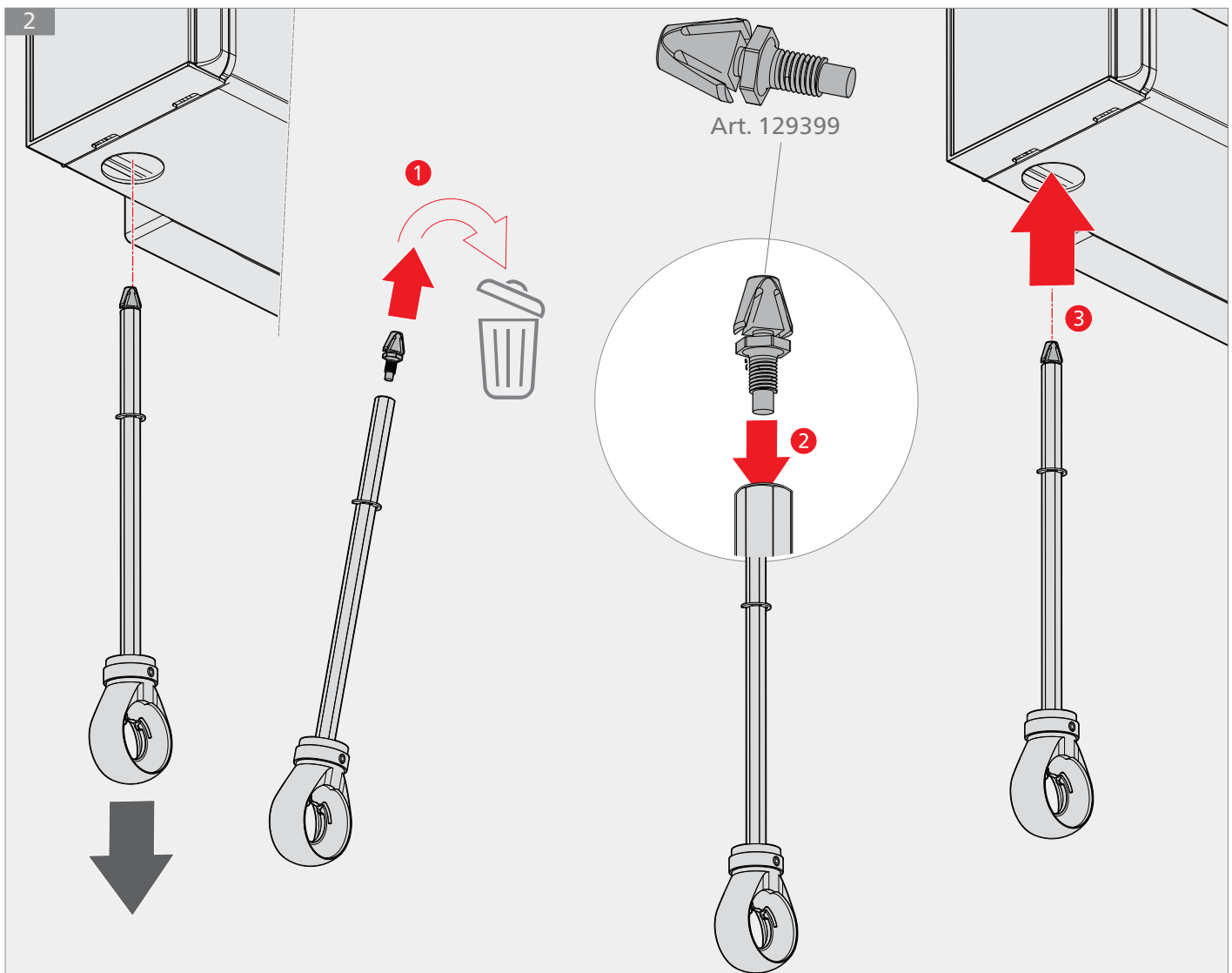

**de Hinweis!** Wenn die Getriebeöse aus dem Markisenkasten herausgezogen wird, dann bricht das Arretierelement an der Getriebeöse (Sollbruchstelle).

- Für einen erneuten Einsatz der Nothandkurbel muss das Arretierelement an der Getriebeöse ausgetauscht werden! Ein Ersatz-Arretierelement ist im Lieferumfang 129399 enthalten, um die Getriebeöse werkzeugfrei wieder fest in den Markisenkasten einzusetzen.

**nl Let op!** Als het tandwieloog uit de zonweringbox wordt getrokken, breekt het vergrendelingselement (vooraf bepaald breekpunt).

- Om de noodslinger weer te kunnen gebruiken, moet het vergrendelelement worden vervangen! De eerste set vergrendelingselementen is bij de levering inbegrepen 129399 om het tandwieloog zonder gereedschap weer stevig in de luifelkast te plaatsen.

**en Please note!** If the gear eyelet is pulled out of the awning box, the locking element breaks (predetermined breaking point).

- To use the emergency hand crank again, the locking element must be replaced! (The first set of locking elements is included in the scope of delivery 129399 in order to firmly reinsert the gear eye into the awning box without using tools).

**fr Remarque !** Si l'œillet d'entraînement est retiré du caisson du store, l'élément d'arrêt se casse (point de rupture).

- Pour pouvoir réutiliser la manivelle de secours, il faut remplacer l'élément d'arrêt ! (L'élément d'arrêt de rechange est compris dans la livraison 129399, afin de replacer solidement l'œillet d'engrenage dans le caisson du store sans utiliser d'outils).

- de** Senkrechtbeschattung Volant Plus (Option) aus- und einfahren
- nl** Verticale zonwering Volant Plus (optie) uittrekken en intrekken
- en** Vertical awning Valance Plus (option) extend and retract
- fr** Déployer et reposer l'ombrage vertical Volant Plus (option)

**1**

- de** Volant Plus mit Motorantrieb
- nl** Volant Plus met motoraandrijving
- en** Valance Plus with motor drive
- fr** Volant Plus avec entraînement motorisé

Somfy

Somfy

Somfy **stop**

- de** VolantPlus Motorbetrieb ist nur mit Somfy-Steuerung möglich!
- nl** VolantPlus motorbediening is alleen mogelijk met Somfy besturing!
- en** ValancePlus motor operation is only possible with Somfy control!
- fr** Le fonctionnement du moteur VolantPlus n'est possible qu'avec une commande Somfy !

- de** **Vorsicht! Personen-, Sach- und Produktschäden!**  
Eine ausgefahrene Volant Plus Senkrechtbeschattung kann im Wind frei schwingen. Die schwere, untere Fallstange am Tuch kann gegen Personen schlagen oder Objekte beschädigen. Fahren Sie deshalb die Senkrechtbeschattung bei möglichen Gefährdungen ein!
- nl** **Voorzichtig! Persoonlijk letsel, materiële schade en schade aan het product!**  
Een verlengd Volant Plus verticaal zonwering kan vrij zwaaien in de wind. De zware, onderste valbeugel van het doek kan mensen raken of voorwerpen beschadigen. Trek daarom bij mogelijk gevaar de verticale zonwering in!
- en** **Caution! Personal injury, property damage and product damage!**  
An extended Valance Plus vertical shade can swing freely in the wind. The heavy, lower drop bar on the fabric can hit people or damage objects. Therefore, retract the vertical awning in case of possible hazards!
- fr** **Attention ! Dommages corporels, matériels et produits !**  
Un store vertical Volant Plus déployé peut se balancer librement en cas de vent. La lourde barre de charge inférieure de la toile peut heurter des personnes ou endommager des objets. C'est pourquoi il convient de rentrer les stores verticaux en cas de danger potentiel !



- 2
- (de) Volant Plus mit manueller Getriebehandkurbel
  - (nl) Volant Plus met handgeschakelde slinger
  - (en) Valance Plus with manual gear crank
  - (fr) Volant Plus avec manivelle de transmission manuelle

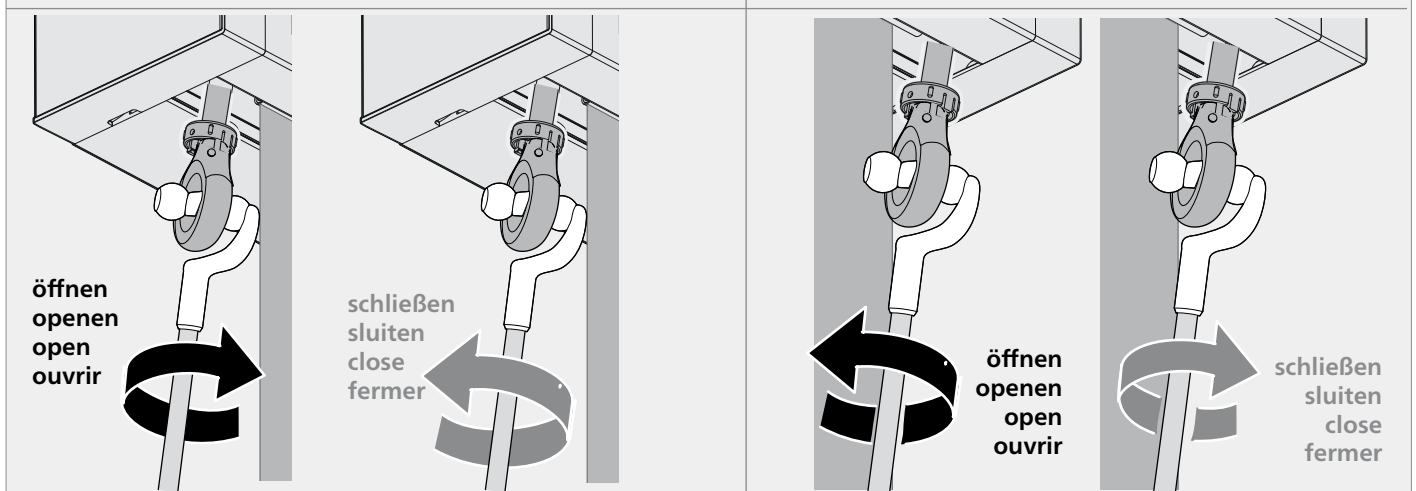
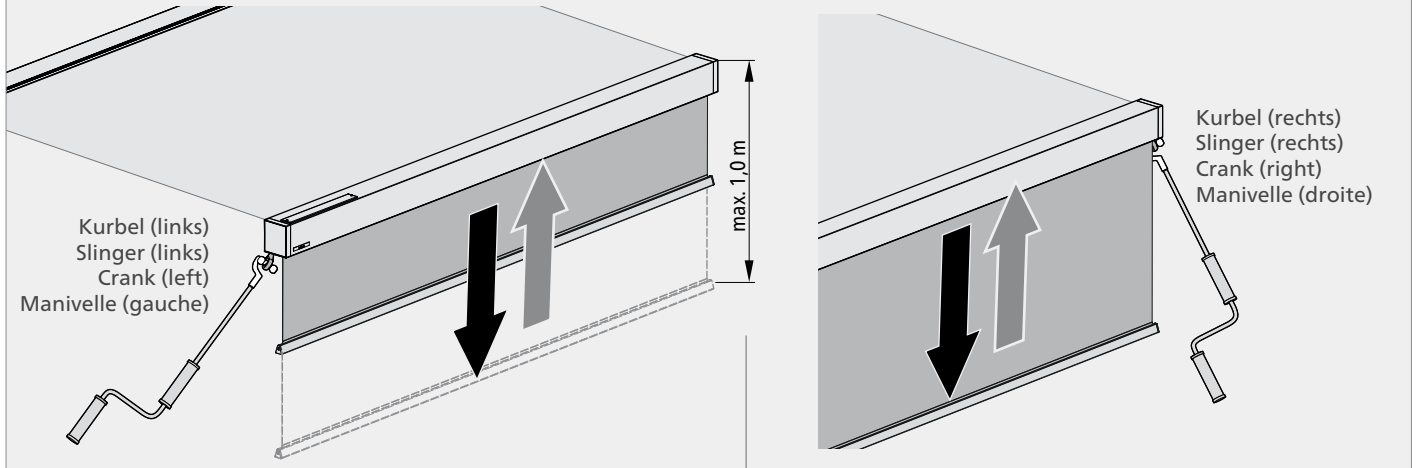

öffnen  
openen  
open  
ouvrir

schließen  
sluiten  
close  
fermer

öffnen  
openen  
open  
ouvrir

schließen  
sluiten  
close  
fermer

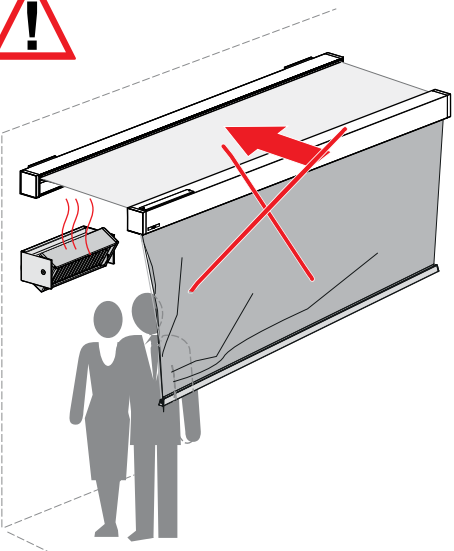

- (de) **Vorsicht! Personen-, Sach- und Produktschäden!**  
Beachten Sie vor jedem Einfahren der Markise, dass auch die Volant Plus Senkrechtbeschattung hochgefahren wird! Bei einer einfahrenden Markise mit ausgefahrener Volant Plus besteht Verletzungsgefahr für Personen, die sich unter der Markise befinden oder Gegenstände werden beschädigt. Gerät eine ausgefahrene Volant Plus Senkrechtbeschattung zu nah an einen eingeschalteten Heizstrahler, besteht sogar Brandgefahr!
- (nl) **Voorzichtig! Persoonlijk letsel, materiële schade en productschade!**  
Controleer voor het oprollen van het zonnescherm altijd of de Volant Plus verticale zonwering ook omhoog staat! Als een zonnescherm wordt ingeschoven terwijl de Volant Plus is uitgeschoven, bestaat er gevaar voor verwonding van personen onder het zonnescherm of beschadiging van voorwerpen. Als een uitgeschoven Volant Plus te dicht bij een ingeschakelde straalkachel staat, bestaat er zelfs brandgevaar!
- (en) **Caution! Personal injury, property damage and product damage!**  
Before retracting the awning, always ensure that the Valance Plus vertical awning is also raised! If an awning is retracted with the Valance Plus extended, there is a risk of injury to persons under the awning or damage to objects. If an extended Valance Plus vertical awning is too close to a switched-on radiant heater, there is even a risk of fire!
- (fr) **Attention ! Dommages corporels, matériels et produits !**  
Avant chaque rentrée du store, veillez à ce que le Volant Plus d'ombrage vertical soit également remonté ! Un store rentré avec un Volant Plus déployé présente un risque de blessure pour les personnes qui se trouvent sous le store ou d'endommagement des objets. Si un store vertical Volant Plus déployé est trop proche d'un radiateur allumé, il y a même un risque d'incendie !

**de Hinweise zur witterungsabhängigen Nutzung**  
**nl Opmerkingen over weersafhankelijk gebruik**  
**en Notes on weather-dependent use**  
**fr Remarques sur l'utilisation en fonction des conditions météorologiques**

1

- de Nutzung der Markise als Sonnenschutz**
- nl Gebruik als zonwering**
- en Use as sun protection**
- fr Utilisation comme protection solaire**

**de** Die Markise ist ausschließlich als Sonnenschutz vorgesehen. Die Markise muss bei Windstärken über 5 Beaufort\*, Schnee- oder Frostgefahr und bei Regen eingefahren werden!

**Achtung Tuchschäden!** Sollte das Tuch trotzdem einmal nass werden, muss es zum Trocknen ausgefahren werden, nicht aber bei Starkwind-, Regen- oder Frostgefahr! Eine nass eingefahrene Markise führt zu Stockflecken, Schimmelbildung sowie verstärkten Wickelfalten im Tuch!

**nl** Het zonnescherm is uitsluitend bedoeld als zonwering. Het zonnescherm moet bij een windkracht van meer dan 5 Beaufort\*, bij kans op sneeuw of vorst en bij regen worden ingehaald!

**Attentie Schade aan het doek!** Mocht het doek toch eens nat worden, dan moet het worden uitgerold om het te drogen, maar niet bij kans op sterke wind, regen of vorst! Een nat ingerold zonnescherm leidt tot vlekken, schimmelvorming en versterkt voorkomen van wikkelvouwen in het doek!

**en** The awning is only intended as sun protection. The sun protection awning must be retracted in the event of wind forces over 5 on the Beaufort scale\*, a risk of snow or frost and in rain!

**Caution fabric damage!** If the fabric should still get wet, it must be extended to dry but not if there is a risk of strong winds, rain or frost! A retracted wet awning leads to mildew, mould fungus and increased creasing in the fabric!

**fr** Le store à bras articulé est conçu uniquement comme protection solaire. Le store de protection solaire doit être escamoté lors de vents de force supérieure à 5 sur l'échelle de Beaufort\*, de risque de gel ou de chutes de neige et de pluie !

**Attention toile endommagée !** Si la toile devait quand même une fois être mouillée, elle doit être déployée pour sécher mais pas lors de risque de vent fort, de pluie ou de gel ! Un store mouillé escamoté entraîne des tâches de moisissure, la formation de champignons ainsi que des plis prononcés de la toile !

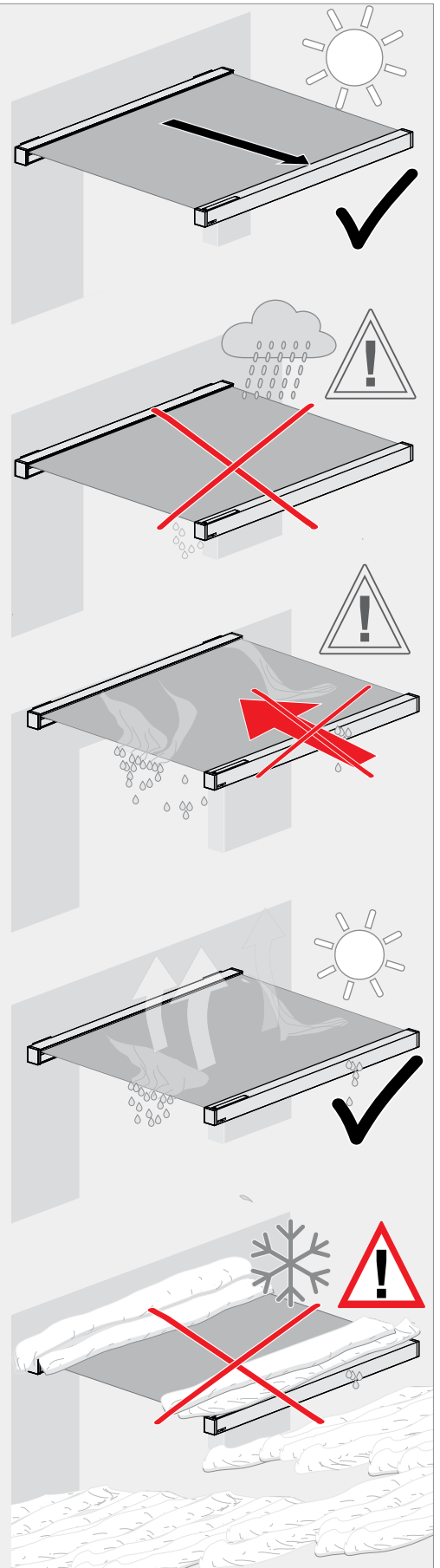



**Bruchgefahr bei Wassersackbildung!**  
**Breukgevaar bij vorming van waterzakken!**  
**Risk of breakage if water sacks form!**  
**Risque de cassure en cas de formation d'une poche d'eau !**

**Tuchschäden!**  
**Schade aan het doek!**  
**Fabric damage!**  
**Dommmages à la toile !**

2

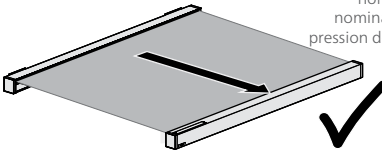
- de** Nutzung bei Wind
- nl** Benutting bij wind
- en** Using in the wind
- fr** Utilisation lors de vent

<p><b>0 – 4 Beaufort</b>  <math>\leq 28 \text{ km/h}</math>  <math>\leq 18,3 \text{ mph}</math>  <math>\leq 7,9 \text{ m/s}</math></p> <p>Windwiderstandsklasse: 0                  Windweerstandsklasse: 0                  Wind resistance class: 0                  Classe de résistance au vent : 0</p> <p style="text-align: right; font-size: small;">EN 13561</p>	<p><b>5 Beaufort</b>  <math>29 – 38 \text{ km/h}</math>  <math>18,4 – 25,3 \text{ mph}</math>  <math>8 – 10,7 \text{ m/s}</math></p> <p>Windwiderstandsklasse: 1                  Windweerstandsklasse: 1                  Wind resistance class: 1                  Classe de résistance au vent : 1</p> <p style="text-align: right; font-size: small;">EN 13561</p>	<p><b>6 Beaufort</b>  <math>39 – 49 \text{ km/h}</math>  <math>25,4 – 32,2 \text{ mph}</math>  <math>10,8 – 13,8 \text{ m/s}</math></p> <p>Windwiderstandsklasse: 2                  Windweerstandsklasse: 2                  Wind resistance class: 2                  Classe de résistance au vent : 2</p> <p style="text-align: right; font-size: small;">EN 13561</p>
<p style="font-size: x-small;">nominaler Winddruck                  nominale stuwdruk                  nominal wind pressure                  pression de vent nominale  <b>40 - 42 N/m<sup>2</sup></b></p> 		 <p style="color: red; font-weight: bold; text-align: center;">                 Markise einfahren!                  Schuif de zonwering in!                  Retract the awning!                  Rentrez le store !             </p>



**de** **Achtung Personen und Sachschäden!** Fahren Sie die Markise ab einer Windgeschwindigkeit von 39 km/h (ab 6 Beaufort) ein. **Achtung!** War eine Anlage zu hohen Windlasten (> 5 Beaufort) ausgesetzt, dann prüfen Sie die Anlage vorsichtig auf Beschädigungen und auf störungsfreie Funktionen. Prüfen Sie ergänzend und regelmäßig (mindestens 1x jährlich) die Befestigung auf festen Sitz im Mauerwerk (Sichtprüfung durch Rütteln an der Anlage).

Eine beschädigte Anlage keinesfalls weiter nutzen (Fachunternehmen kontaktieren)!

**nl** **Attentie Lichamelijk letsel en materiële schade!** Schuif de zonwering vanaf een windsnelheid van 39 km/h (vanaf 6 beaufort) in. **Attentie!** Als een systeem aan een hoge windbelasting (> 5 Beaufort) blootgesteld is, controleer het dan voorzichtig op beschadigingen en op een storingsvrije werking. Controleer bovendien regelmatig (minstens 1x per jaar) of de bevestiging goed vast zit in het metselwerk (visuele controle door schudden aan de installatie).

In geen geval een beschadigd systeem blijven gebruiken. (Neem contact op met een gespecialiseerd bedrijf)!

**en** **Caution personal injury and property damage!** Retract the awning with wind speeds of 39 km/h or more (from 6 on the Beaufort scale). **Caution!** If a system has been exposed to high wind loads (> 5 Beaufort), then check it extremely carefully for damage and make sure it works perfectly. Check additionally and regularly (at least once a year) that the bracket is mounted tightly on the wall (visual inspection by shaking the construction). **Do not continue using a damaged system under any circumstances (contact a specialist company)!**

**fr** **Attention dommages corporels et matériels !** Rentrez le store à partir d'une vitesse du vent de 39 km/h (à partir de 6 sur l'échelle de Beaufort). **Attention !** Si une installation a été soumise à de fortes charges de vent (> 5 Beaufort), vérifiez ensuite l'installation très attentivement quant à d'éventuels dommages et à son bon fonctionnement. Vérifiez également et régulièrement (au moins 1 fois par an) si la fixation est bien logée dans la maçonnerie (contrôle visuel en secouant l'installation). **Ne plus utiliser une installation endommagée (contacter une entreprise spécialisée) !**



**de** **Windwiderstandsklasse nach EN 13561**  
 In Bezug auf die delegierte Verordnung EU 2019/1188 sind die Prüfdrücke für Gelenkarmmarkisen ohne Berücksichtigung des alpha-Wertes durchzuführen. **Daher werden unsere Markisen statt mit Windwiderstandsklasse 2 jetzt mit 1 zertifiziert. Die Windstabilität (nominaler Winddruck 40-42 N/m<sup>2</sup>) der Gelenkarmmarkisen bleibt gleich, wie bei der zuvor gültigen Windwiderstandsklasse 2.** Das heißt eine maximale Einsatzempfehlung bis zu Windstärke 5 nach Beaufort bleibt bestehen. (Weitere Informationen s. auch Richtlinie zur techn. Beratung von Gelenkarmmarkisen des IVRSA Kap. 2.1)

**nl** **Windweerstandsklasse conform EN 13561**  
 In verband met de gedelegeerde verordening EU 2019/1188 moeten de proefdrukken voor knikarmschermen worden uitgevoerd zonder rekening te houden met de alfawaarde. **Daarom zijn onze zonneschermen sinds kort gecertificeerd met windweerstandsklasse 1 in plaats van 2. De windstabiliteit (nominale stuwdruk 40-42 N/m<sup>2</sup>) van de knikarmschermen blijft gelijk, net als bij de eerder geldende windweerstandsklasse 2.** Dit betekent dat de aanbeveling voor de toepassing, tot maximaal windkracht 5 volgens Beaufort, blijft bestaan. (Zie voor meer informatie ook richtlijn m.b.t technische advisering van knikarmschermen van de IVRSA hoofdstuk 2.1)

**en** **Wind resistance class according to EN 13561**  
 With reference to the delegated regulation EU 2019/1188, the test pressures for folding arm awnings must be carried out without taking the alpha value into consideration. **That is why our awnings are now certified with wind resistance class 1 instead of 2. The wind stability (nominal wind pressure 40-42 N/m<sup>2</sup>) of the folding arm awnings remains the same as for the previously valid wind resistance class 2.** That is to say, the maximum recommendation for use up to wind strength 5 on the Beaufort scale remains. (For more information, also refer to the guideline for technical advice for folding arm awnings from the IVRSA, Chapter 2.1)

**fr** **Classe de résistance au vent selon EN 13561**  
 En vertu du règlement délégué (UE) 2019/118, les pressions d'essai sur les stores à bras articulés doivent être réalisées sans tenir compte de la valeur alpha. **Par conséquent, nos stores sont maintenant certifiés avec la classe de résistance au vent 1 et non plus 2. La stabilité au vent (pression de vent nominale 40-42 N/m<sup>2</sup>) des stores à bras articulés demeure identique, comme pour la classe de résistance au vent 2 auparavant valable.** Cela signifie que la recommandation d'utilisation jusqu'à un vent de force 5 selon l'échelle de Beaufort reste en vigueur. (Pour de plus amples informations, se reporter aux Directives pour le conseil technique, la vente et le montage de stores à bras articulés, chap. 2.1.)

- de** Hinweise zur sicheren Verwendung
- nl** Aanwijzingen voor een veilig gebruik
- en** Notes on the safe use
- fr** Conseils pour une utilisation sûre

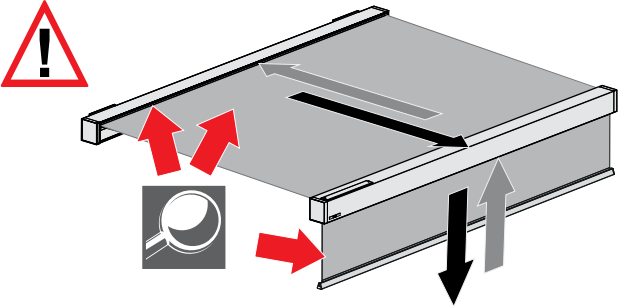

- de** **Achtung!**  
Prüfen Sie die Markise und die Senkrechtbeschattung (Option) vor jedem Aus- und Einfahren auf Verschmutzungen und Beschädigungen!
- nl** **Attentie!**  
Prüfen Sie die Markise und die Senkrechtbeschattung (Option) vor jedem Aus- und Einfahren auf Verschmutzungen und Beschädigungen!
- en** **Caution!**  
Prüfen Sie die Markise und die Senkrechtbeschattung (Option) vor jedem Aus- und Einfahren auf Verschmutzungen und Beschädigungen!
- fr** **Attention !**  
Prüfen Sie die Markise und die Senkrechtbeschattung (Option) vor jedem Aus- und Einfahren auf Verschmutzungen und Beschädigungen!

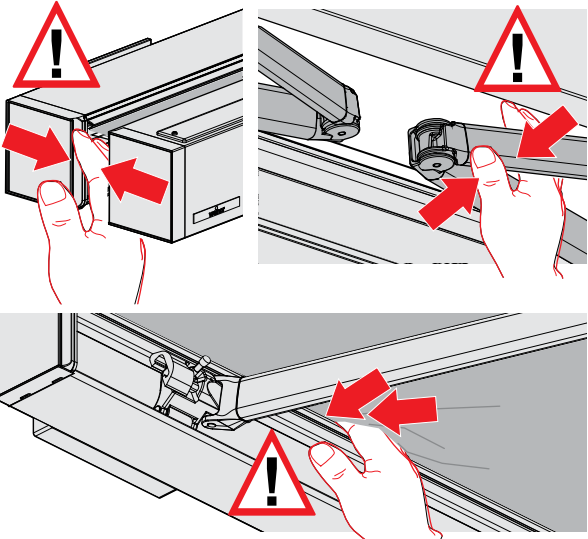

- de** **Achtung! Quetsch- und Scherbereiche! Schwere Verletzungsgefahren!**  
Zwischen beweglichen Komponenten und den sich begegnenden Markisenteilen (Ausfallprofil, Kasten, Gelenkarme, Profile) bestehen Quetsch- und Scherbereiche, die Kleidungsstücke oder Körperteile erfassen und mit einziehen können!
- nl** **Attentie! Beknellings- en gevarezones! Gevaar voor ernstig letsel!**  
Tussen bewegende componenten en de bewegende zonnenschermdelen (uitvalprofiel, kast, scharnierarmen, profielen) bestaan beknellings- en gevarezones, die kleding of lichaamsdelen kunnen grijpen en intrekken!
- en** **Caution! Crushing and shearing zones! Serious risk of injuries!**  
Crushing and shearing zones exist between movable components and moving awnings parts (projection profile, housing, folding arms, profiles) which could catch and draw in clothing or body parts!
- fr** **Attention ! Zones d'écrasement et de cisaillement ! Risque de blessures graves !**  
Entre les composants mobiles et les parties du store qui leur font face (barre de charge, boîtier, bras articulés, profilés), il y a des zones d'écrasement et de cisaillement où des pans de vêtements ou des parties du corps peuvent se coincer et être attirés !

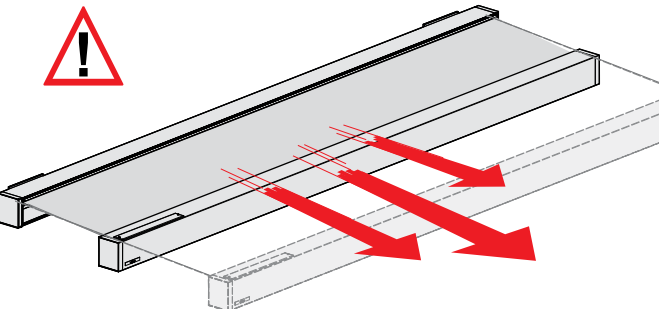

- de** **Achtung! Schwere Verletzungsgefahren bei blockiertem Ausfallprofil!**  
Ein blockiertes Ausfallprofil mit abgewickeltem Tuch (= ausgefahren) kann plötzlich nach vorne schnellen, wenn sich das Hindernis (Verschmutzung, Fremdkörper, Eis) löst. Blockierte Anlage komplett einfahren (Tuch wird aufgewickelt)! Fachbetrieb kontaktieren!
- nl** **Attentie! Gevaar voor ernstig letsel bij geblokkeerd uitvalprofiel!**  
Een geblokkeerd uitvalprofiel met afgewikkeld doek (= uitgerold) kan plotseling naar voren schieten, wanneer de hindernis (verontreiniging, vreemd element, ijs) verdwijnt. Geblokkeerd systeem volledig inrollen (doek wordt opgewikkeld)! Contact opnemen met een monteur!
- en** **Caution! Serious risk of injuries with blocked drop profile!**  
A blocked drop profile with unrolled fabric (= extended) may suddenly shoot forwards if the obstruction (dirt, foreign objects, ice) comes loose. Retract the blocked awning completely (fabric is rolled up)! Contact a fitter!
- fr** **Attention ! Risque de blessures graves en cas de barre de charge bloquée !**  
Une barre de charge bloquée avec une toile déroulée (= déployée) peut soudainement monter vers l'avant quand l'obstacle (sautés, corps étranger, givre) se détache. Escamoter entièrement une installation bloquée (la toile est déployée) ! Contacter un installateur !

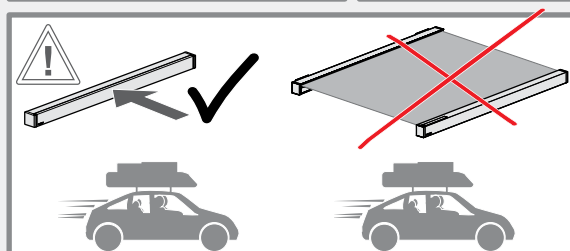
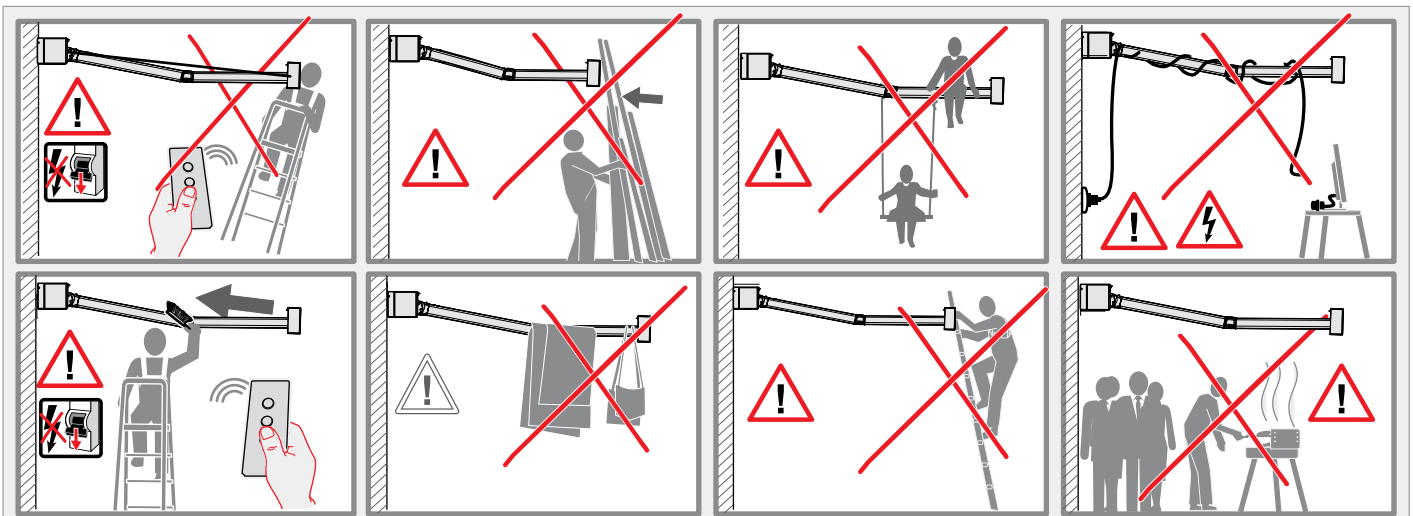

- de** • Markise bei längerer Abwesenheit einfahren und automatische Steuerung auf AUS schalten.
- nl** • Zonnescherm bij langere afwezigheid inrollen en automatische
- en** • In the event of longer absences, retract the awning and switch the automatic control OFF.
- fr** • En cas d'absence prolongée, escamoter le store et mettre la commande automatique sur ARRÊT.

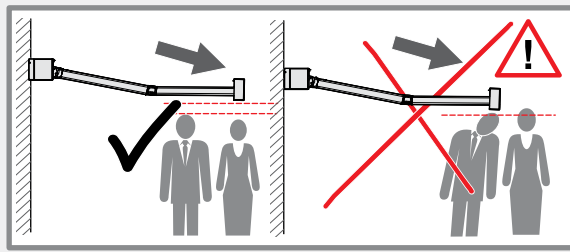

- de** • Vorsicht! Nach einer Neigungsverstellung beachten, dass das Ausfallprofil deutlich über Kopfhöhe ausfährt.
- nl** • Voorzichtig! Let er na een hoekverstelling op dat het uitvalprofiel duidelijk boven hoofdhoogte uitrolt.
- en** • Caution! After an angle of pitch adjustment make sure that the drop profile extends significantly above head height.
- fr** • Prudence ! Après un réglage de l'inclinaison, veiller à ce que la barre de charge se déploie nettement au-dessus de la tête.

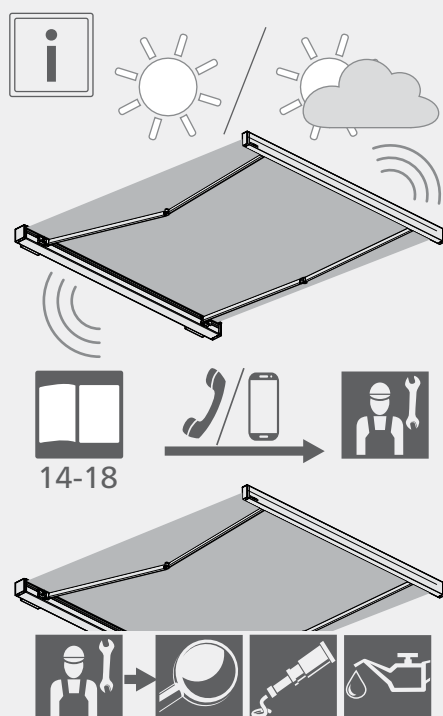

- de** **Geräuschbildung an der Markise bei Temperaturänderungen!**  
Bei Geräuschbildung an der Markise lassen Sie die Markise durch das Fachunternehmen warten und dabei besonders die Befestigungsschrauben prüfen, sowie alle beweglichen Lagerstellen fetten! Geräusche, welche nach der Wartung trotzdem auftreten, sind unvermeidbar und meistens auf die Dehnung der Bauteile durch Wärmeeinwirkung zurückzuführen.
- nl** **Geluid te horen aan het zonnescherm bij temperatuurschommelingen!**  
Neem contact op met uw vakhandelaar als u geluid hoort aan uw zonnescherm door temperatuurwisselingen. Laat de uw zonnescherm door de vakhandelaar onderhouden, controleer de bevestigingsschroeven en smeer alle bewegende lagerpunten! Geluiden die toch ontstaan na onderhoud, zijn onvermijdelijk en zijn meestal te wijten aan de uitzetting van de componenten door het effect van de warmte.
- en** **Noises caused by temperature changes on the awning!**  
In case of noise on the awning have the awning serviced by a specialist company, and have them check the fixing screws and grease all moving bearing surfaces! Noises which still occur after maintenance are unavoidable and are mostly due to the expansion of components due to the effect of heat.
- fr** **Bruit provenant du store lors de changements de température !**  
Lorsque le store est bruyant, faites le réviser par une entreprise spécialisée. Vérifiez notamment les vis de fixations et graissez toutes les pièces articulées. Les bruits qui se produisent néanmoins après la maintenance sont inévitables et proviennent principalement de la dilation des composants dus à des changements important de température.

- de** Reinigung und Pflege
- nl** Reiniging en onderhoud
- en** Cleaning and care
- fr** Nettoyage et entretien

1



**AUTOMATIC OFF**

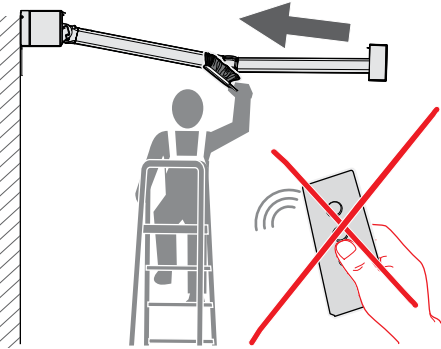

**de** **Achtung! Schwere Verletzungs- und Quetschgefahren!** Stellen Sie den FI-Schalter auf „Stromlos“, um die Anlage abgesichert von der Stromzufuhr zu trennen. Prüfen Sie vor jeder Reinigungsarbeit an der Anlage, dass die Anlage stromlos ist und nicht unbeabsichtigt bewegt werden kann.

**nl** **Attentie! Gevaar voor letsel en beknelling!** Zet de aardlekschakelaar op „stroomloos“ om het systeem beveiligd los te koppelen van de stroomtoevoer. Controleer voor elke reinigingswerkzaamheid aan het systeem of het systeem stroomloos is en niet onbedoeld in beweging gezet kan worden.

**en** **Caution! Serious risk of injury and crushing!** Set the ground fault circuit interrupter to „Disconnected“ to disconnect the system from the power supply. Before any cleaning work on the system, check that the system is disconnected from the mains and cannot be moved unintentionally.

**fr** **Attention ! Risques de blessures et d'écrasement graves !** Mettez l'interrupteur différentiel sur « hors tension » pour sécuriser l'installation et couper l'alimentation électrique. Vérifiez chaque fois avant de nettoyer l'installation que l'installation soit hors tension et ne puisse pas être déplacée de façon involontaire.



- de** **Achtung! Produktschäden!** Befolgen Sie die Reinigungshinweise, um eine Beschädigung der Anlage durch fehlerhafte oder unvollständige Reinigung oder durch unsachgemäße Reinigungsmittel abzuwenden. Die Anlage mit Leitungswasser (max. 40 °C), weichen Tüchern und ggf. leicht alkalischem Reinigungsmittel reinigen. Groben Schmutz absaugen oder mit weichem Besen entfernen! Keineswegs scharfe chemische Reinigungsmittel oder mechanische Hilfsmittel (Hochdruckreiniger, Druckluft oder harte Bürsten) verwenden!
- nl** **Attentie! Productschade!** Houd de reinigingsinstructies aan, om een beschadiging van het systeem door verkeerde of onvolledige reiniging of door verkeerde reinigingsmiddelen te voorkomen. Reinig het systeem met leidingwater (max. 40 °C), zachte doeken en eventueel een licht alkalisch reinigingsmiddel. Zuig grove stukken vuil op of verwijder ze met een zachte bezem! Gebruik in geen geval scherpe chemische reinigingsmiddelen of mechanische hulpmiddelen (hogedrukreiniger, perslucht of harde borstels)!
- en** **Caution! Product damage!** Follow the cleaning instructions in order to prevent damage to the construction due to erroneous or incomplete cleaning or due to improper cleaning agents. Clean the system with tap water (max. 40°C), soft cloths and, if necessary, alkali cleaning agents. Vacuum any major dirt or remove with a soft broom! Do not use any harsh chemical cleaning agents or mechanical aids (high pressure cleaner, compressed air or hard brushes) under any circumstances!
- fr** **Attention ! Endommagement du produit !** Suivez les instructions de nettoyage pour éviter d'endommager l'installation par un nettoyage incorrect ou incomplet, ou encore par des produits détergents inadaptés. Nettoyer l'installation à l'eau du robinet (40 °C max.), avec des chiffons doux et éventuellement avec un nettoyant légèrement alcalin. Aspirer les saletés grossières ou les éliminer avec un balai doux ! N'utiliser en aucun cas des nettoyeurs chimiques ou moyens mécaniques (nettoyeur haute pression, air comprimé ou brosses dures) !

2

- (de) Reinigen der Anlage
- (nl) Reinigen van het systeem
- (en) Cleaning the system
- (fr) Nettoyage de l'installation

**min. 1 x**  
pro Jahr  
per jaar  
per year  
par année

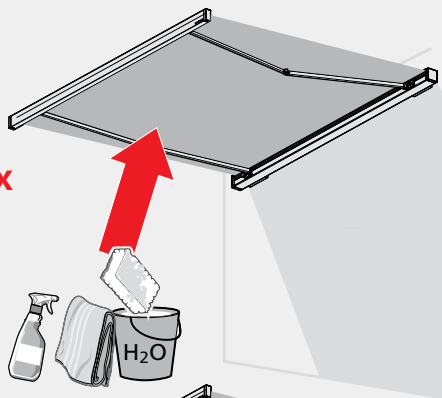

Salz  
zout  
salt  
sel



**min. 2 x**  
pro Jahr  
per jaar  
per year  
par année

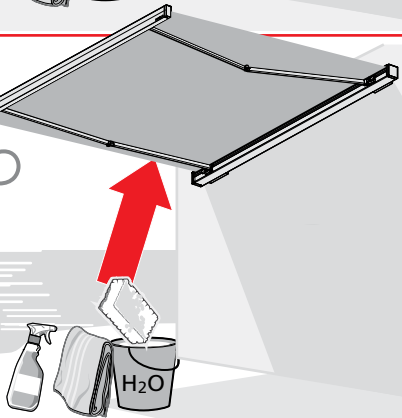

**min. 2 x**  
pro Jahr  
per jaar  
per year  
par année

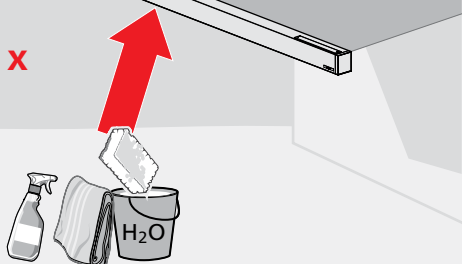

Heruntergefallene Gegenstände **sofort** entfernen!  
Verwijder gevallen voorwerpen **onmiddellijk!**  
Remove fallen objects **immediately!**  
Retirez **immédiatement** les objets tombés !

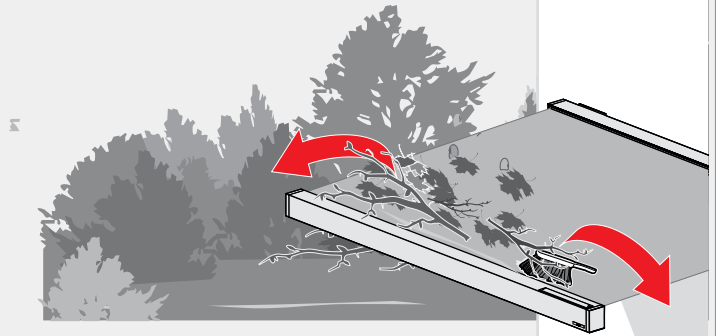

- (de) • Reinigen Sie die Anlage **mindestens 1x jährlich!**
- Bei starker Verschmutzung, in küstennahen Regionen (hoher Salzgehalt in der Luft), bei starkem Smog, Ruß, Staub oder Sandverwirbelungen muss die Anlage **min. 2x jährlich** oder öfter gereinigt werden, ebenso in pflanzen- und waldreicher Umgebung, bei Harzabsonderungen, auf die Anlage fallenden Pflanzenteilen, Blättern, Pollen, Blüten, sowie bei Vogelkot und Moosbildung!
- Heruntergefallene Pflanzenteile oder Gegenstände **umgehend entfernen!**
- (nl) • Reinig het systeem **minimaal 1x per jaar!**
- Bij sterke vervuiling, in regio's aan zee (hoog zoutgehalte in de lucht), bij sterke vorming van smog, roet, stof of opwaaiend zand moet het systeem **min. 2x per jaar** of vaker worden gereinigd. Dit geldt ook voor een plant- en bosrijke omgeving, bij afzetting van hars, delen van planten of bomen die op het systeem vallen, bladeren, pollen, bloemen en bij vogelpoep en mosvorming!
- Afgevallen plantendelen of objecten **direct verwijderen!**
- (en) • Clean the system **at least once a year!**
- In the event of severe dirt, in coastal regions (high salt content in the air), with serious smog, soot, dust or swirling sand, the system must be cleaned **at least two times a year** or more often, also in areas rich in plants and forests, with resin deposits, bits of plants, leaves, pollen, blossom falling on the system and with bird droppings and moss!
- **Immediately remove** any bits of plants or articles that have fallen onto the system!
- (fr) • Nettoyer l'installation **au moins 1 fois par an !**
- En cas d'encrassement important, dans les régions côtières (teneur en sel élevée dans l'air), lors de brouillard, suie, poussière ou tourbillons de sable importants, l'installation doit être nettoyée **au moins 2 fois par an** ou plus, également dans un environnement boisé et riche en végétaux, lors de sécrétion de résine, d'éléments végétaux, feuilles, pollen, fleurs tombés sur l'installation ainsi que lors de fientes d'oiseaux et de formation de mousse !.
- **Enlever immédiatement** les éléments végétaux ou objets tombés sur l'installation !

3

- de** Schmutzablagerungen entlang des Ausfallprofils und in den Wasserablaufbohrungen beseitigen
- nl** Verwijder vuilafzettingen op langs het uitvalprofiel en in de openingen van de waterafvoer
- en** Remove dirt deposits in the water drain holes and along the drop profile.
- fr** Éliminer les dépôts de saleté dans les orifices d'écoulement de l'eau et le long de la barre de charge!

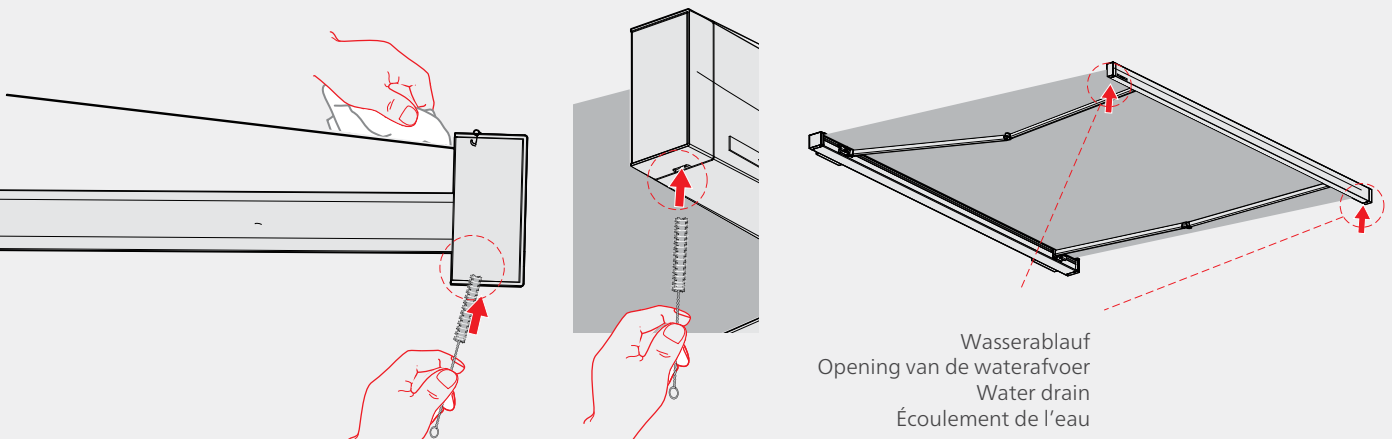

Wasserablauf  
Opening van de waterafvoer  
Water drain  
Écoulement de l'eau

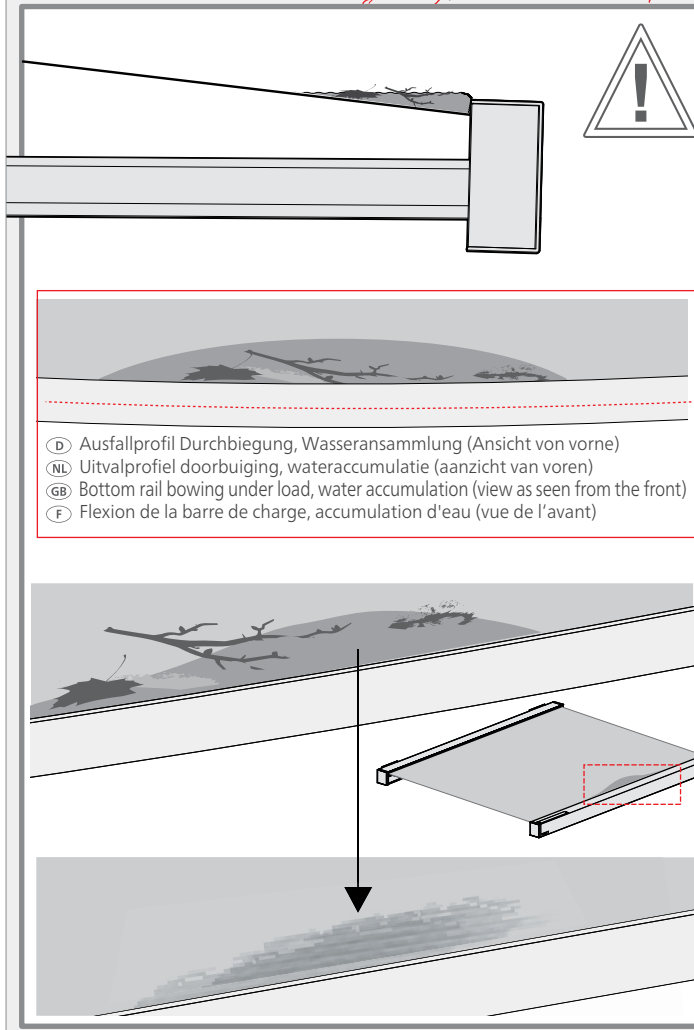

**de** **Achtung! Fleckenbildung im Tuch!**

Verschmutzungen verstopfen die Wasserablaufbohrungen im Ausfallprofil. Dadurch bilden sich Wasseransammlungen entlang des Ausfallprofils. Ablagerungen und verrottende Rückständen darin führen zu Fleckenbildung im Tuch. **Schmutzablagerungen in den Wasserablaufbohrungen umgehend beseitigen, um eine Fleckenbildung im Tuch abzuwenden!**

**nl** **Opgelet! Vlekvorming in het doek!**

Door verontreinigingen raken de openingen van de waterafvoer in het uitvalprofiel verstopt. Hierdoor hoopt zich water op langs het uitvalprofiel. Bezinsel en rottingsresten in het water leiden tot vlekvorming in het doek. **Verwijder vuilafzettingen in de openingen van de waterafvoer onmiddellijk om vlekvorming in het doek te voorkomen!**

**en** **Please note! Stains forming on the fabric!**

Dirt blocks the water drain holes in the drop profile. As a result, water pools along the drop profile. Deposits and rotting residues in this lead to stains forming on the fabric. **Remove dirt deposits in the water drain holes immediately to prevent stains from forming on the fabric!**

**fr** **Attention ! Apparition de taches sur la toile !**

Les saletés bouchent les orifices d'écoulement de l'eau dans la barre de charge. C'est pourquoi, de l'eau s'accumule le long de la barre de charge. Des dépôts et résidus en décomposition à l'intérieur entraînent l'apparition de taches sur la toile. **Éliminer immédiatement les dépôts de saleté dans les orifices d'écoulement de l'eau afin de prévenir toute apparition de taches sur la toile !**

- D** Ausfallprofil Durchbiegung, Wasseransammlung (Ansicht von vorne)
- NL** Uitvalprofiel doorbuiging, wateraccumulatie (aanzicht van voren)
- GB** Bottom rail bowing under load, water accumulation (view as seen from the front)
- F** Flexion de la barre de charge, accumulation d'eau (vue de l'avant)



- de** **Wartung und Fehlerbeseitigung (nur durch ein Fachunternehmen)**
- nl** **Onderhoud en fouten verhelpen (alleen door een vakbedrijf)**
- en** **Maintenance and rectifying faults (only by a specialist retailer)**
- fr** **Maintenance et dépannage (seulement par une entreprise spécialisée)**



**1 x  
pro Jahr  
per jaar  
per year  
par année**

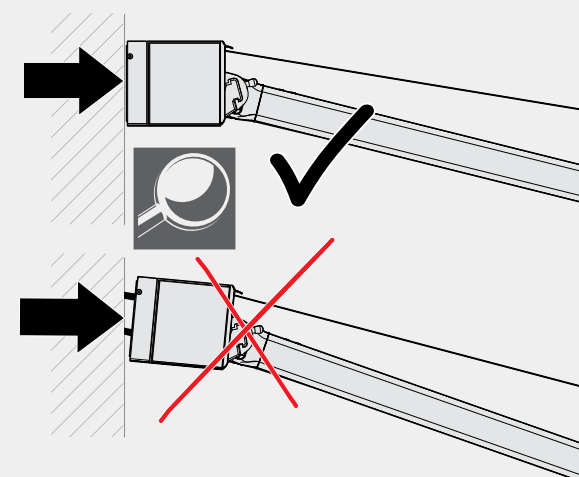
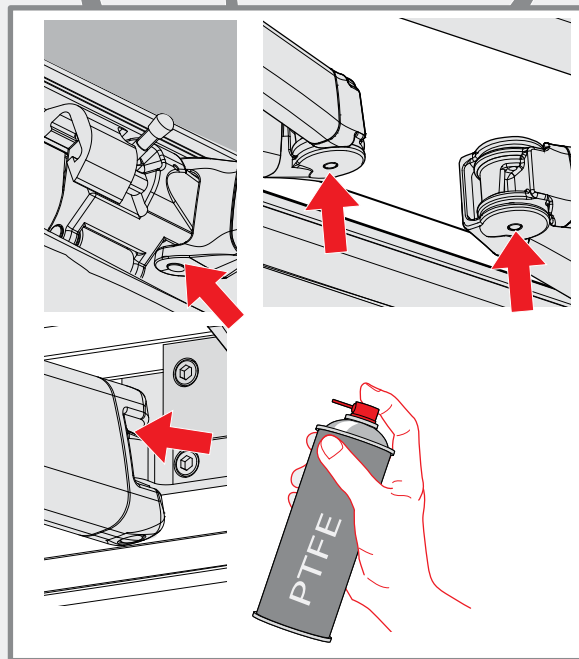
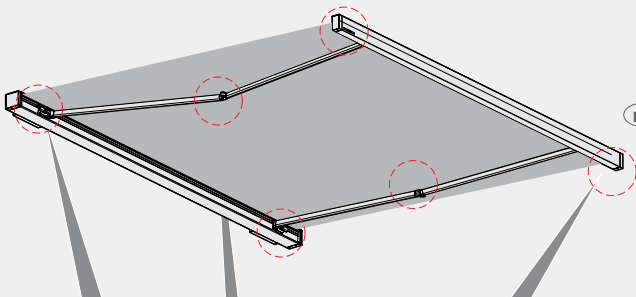

- de** **Wartung und Behebung von Störungen nur durch Fachunternehmen durchführen lassen (1x jährlich, je nach nach Bedarf auch öfter)!**
  - Markise und elektrische Zuleitungen regelmäßig auf Beschädigungen oder Verschleiß prüfen (Sichtprüfung)!
  - Prüfen Sie die Befestigung auf festem Sitz im Mauerwerk (Sichtprüfung durch Rütteln an der Anlage). Eine beschädigte Anlage keinesfalls weiter nutzen!
  - Befestigungsschrauben prüfen!
  - Die beweglichen Komponenten und alle beweglichen Lagerstellen fetten mit PTFE haltigem Schmiermittel fetten!
  - Schmutzablagerungen in den Wasserablaufbohrungen beseitigen! Verschmutzungen verstopfen die Wasserablaufbohrungen im Ausfallprofil. Ablagerungen und verrottende Rückständen führen zu Fleckenbildung im Tuch!
- nl** **Laat het onderhoud en oplossen van storingen alleen door een vakbedrijf uitvoeren (1x per jaar, indien nodig ook vaker.)!**
  - Zonnescherm en de elektrische toevoerleidingen regelmatig op beschadigingen of slijtage controleren (visuele inspectie).
  - Controleer of de bevestiging goed vast zit in het metselwerk (visuele controle door schudden aan de installatie). In geen geval een beschadigd systeem blijven gebruiken!
  - Controleer de bevestigingsschroeven!
  - De bewegende componenten en alle bewegende lagerpunten met PTFE-houdend smeermiddel invetten!
  - Verwijder vuilafzettingen in de openingen van de waterafvoer! Door verontreinigingen raken de openingen van de waterafvoer in het uitvalprofiel verstopt. Bezinsel en rotingsresten in het water leiden tot vlekvorming in het doek!
- en** **Only have maintenance and rectification of malfunction carried out by your specialist retailer (at least once a year, but more often if required)!**
  - Regularly check the awning and the power supply cables for signs of damage or wear (visual inspection).
  - Check the fixing screws in particular!
  - Check that the bracket is mounted tightly on the wall (visual inspection by shaking the construction). Do not continue using a damaged system under any circumstances!
  - Grease all moving bearing surfaces!
  - Lubricate the movable components using lubricants that contain PTFE.
  - Remove dirt deposits in the water drain holes! Dirt blocks the water drain holes in the drop profile. Deposits and rotting residues in this lead to stains forming on the fabric.
- fr** **Faire réaliser la maintenance et le dépannage uniquement par une entreprise spécialisée (au moins 1 fois par an, voire plus souvent si nécessaire) !**
  - Vérifier régulièrement que le store et les l'état des câbles électriques ne sont pas endommagés ni usé (contrôle visuel) !
  - Vérifiez notamment les vis de fixations !
  - Vérifiez si la fixation est bien logée dans la maçonnerie (contrôle visuel en secouant l'installation). Ne plus utiliser une installation endommagée !
  - Graissez toutes les pièces articulées et les composants mobiles avec une vaseline technique contenant du PTFE !
  - Éliminer les dépôts de saleté dans les orifices d'écoulement de l'eau ! Les saletés bouchent les orifices d'écoulement de l'eau dans la barre de charge. Des dépôts et résidus en décomposition à l'intérieur entraînent l'apparition de taches sur la toile.

- de Demontage**
- nl Demontage**
- en Disassembly**
- fr Démontage**

**de** **Vorsicht! Personenschäden durch unsachgemäße Demontage der Anlage!**

- Demontage und Entsorgung nur durch ein Fachunternehmen durchführen lassen!
- Anlagenbestandteile, insbesondere schwere oder unter Spannung stehende Bauteile durch Fachunternehmen mit geeigneten Mitteln gegen unbeabsichtigte Bewegungen sichern (z. B. mit Spanngurten), fachgerecht demontieren und entsorgen lassen!
- Stromzufuhr unterbrechen (Sicherungen ausschalten)!
- **Bei der Demontage beachten, dass der Akku des Volant Plus Motorantriebs (Option) nicht beschädigt wird (Brandgefahr)!**

Das Produkt enthält ansonsten keine Materialien, die für andere Personen oder die Umwelt gefährlich sind.

**nl** **Voorzichtig! Persoonlijk letsel door ondeskundige demontage van het systeem!**

- Demontage en verwijdering mogen alleen door een gespecialiseerd bedrijf worden uitgevoerd!
- Laat systeemonderdelen, vooral zware of onder spanning staande onderdelen, door een gespecialiseerd bedrijf met geschikte middelen (bijv. spanbanden) tegen onbevoegde verplaatsing beveiligen, demonteren en volgens de voorschriften afvoeren!
- Onderbreek de stroomvoorziening (zekeringen uitschakelen)!
- **Let er bij de demontage op dat de accu van de Volant Plus motoraandrijving (optie) niet wordt beschadigd (brandgevaar)!**

Het product bevat verder geen materialen die gevaarlijk zijn voor andere mensen of het milieu.

**en** **Caution! Personal injury due to improper dismantling of the system!**

- Dismantling and disposal may only be carried out by a specialist company!
- Have system components, especially heavy or live components, secured against unauthorised movement by a specialist company using suitable means (e.g. tension belts), dismantled and disposed of properly!
- Disconnect the power supply (switch off the fuses)!
- **When dismantling, ensure that the battery of the Volant Plus motor drive (option) is not damaged (fire hazard)!**

The product does not otherwise contain any materials that are dangerous to other people or the environment.

**fr** **Attention ! Dommages corporels en cas de démontage non conforme de l'installation !**

- Ne confier le démontage et l'élimination qu'à une entreprise spécialisée !
- Faire appel à une entreprise spécialisée pour sécuriser les composants de l'installation, en particulier les composants lourds ou sous tension, à l'aide de moyens appropriés pour éviter tout mouvement intempestif (par ex. avec des sangles de serrage), les faire démonter et éliminer dans les règles de l'art !
- Couper l'alimentation électrique (couper les fusibles) !
- **Lors du démontage, veiller à ne pas endommager la batterie du mécanisme d'entraînement motorisé Volant Plus (option) (risque d'incendie) !**

Le produit ne contient par ailleurs aucun matériau dangereux pour les autres personnes ou l'environnement.

- de Entsorgung**
- nl Verwijdering**
- en Disposal**
- fr Gestion des déchets**



- de** Bei der Entsorgung des Gerätes sind die zu diesem Zeitpunkt gültigen internationalen, nationalen und regionalspezifischen Gesetze und Vorschriften einzuhalten. Achten Sie darauf, dass stoffliche Wiederverwertbarkeit, Demontier- und Trennbarkeit von Werkstoffen und Baugruppen ebenso berücksichtigt werden, wie Umwelt- und Gesundheitsgefahren bei Recycling und Entsorgung. Materialgruppen, wie Kunststoffe und Metalle unterschiedlicher Art, sind sortiert dem Recycling- bzw. Entsorgungsprozess zuzuführen.

**Entsorgung elektrotechnischer und elektronischer Bauteile:**

Die Entsorgung und Verwertung elektrotechnischer und elektronischer Bauteile hat entsprechend den jeweiligen Gesetzen bzw. Landesverordnungen zu erfolgen.

- nl** Voor de afvoer van het apparaat moeten de op dat tijdstip geldende internationale en nationale en regionale wetten en voorschriften in acht worden genomen. U dient daarbij niet alleen rekening te houden met mogelijk hergebruik, mogelijke demontage en scheiding van materialen en onderdelen, maar ook met risico's voor het milieu en de volksgezondheid bij het hergebruiken en afvoeren. Materiaalgroepen, zoals kunststoffen en verschillende soorten metalen, moeten gesorteerd aan de recycling resp. afvalverwerking worden toegevoerd.

**Afvoeren van elektrotechnische en elektronische componenten:**

Die afvoer en het hergebruik van elektrotechnische en elektronische onderdelen dient in overeenstemming met de geldende voorschriften resp. nationale wetgeving te geschieden.

- en** For the disposal of the device, the currently applicable international, national and regional laws and directives must be adhered to. Ensure that the material recycling, dismantling and separation capability of working materials and assembly groups is taken into account as well as the environmental and health hazards in recycling and disposal. Material groups such as different kinds of synthetic materials and metals, must be sorted before they are recycled or disposed of.

**Disposal of electric and electronic components:** The disposal and recycling of electric and electronic components must be undertaken in accordance with the respective legal and regional regulations.

- fr** Pour la mise au rebut de l'appareil, il convient de respecter les réglementations et directives régionales, nationales et internationales en vigueur au moment donné. Veiller à tenir compte de la recyclabilité, des possibilités de démontage et de tri des matériaux et des groupes de composants de même que des risques pour l'environnement et la santé lors du recyclage et de la mise au rebut. Les groupes de matériaux tels que les matières plastiques et les différentes sortes de métaux doivent être soumis au processus de recyclage ou de mise au rebut après avoir été triés.

**Mise au rebut des composants électroniques et électrotechniques :**

la mise au rebut et le recyclage des composants électroniques et électrotechniques doivent satisfaire aux réglementations et directives en vigueur au niveau national.

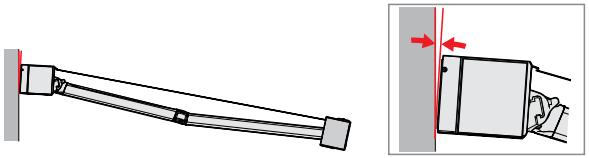

**de Funktionsstörungen – FAQ**

Fehler	Ursache	Behebung
<b>Anlage/Motor läuft nicht</b>	<ul style="list-style-type: none"> <li>– Kein Strom vorhanden</li> <li>– Fernbedienung funktioniert nicht (defekt)</li> <li>– Batterie der Fernbedienung leer</li> <li>– Motor ist zu warm und hat durch den Thermoschutz abgeschaltet</li> </ul>	<ul style="list-style-type: none"> <li>• Netzverbindung herstellen (Monteur/Fachbetrieb)!</li> <li>• Fernbedienung austauschen (Monteur/Fachbetrieb)!</li> <li>• Batterie tauschen!</li> <li>• ca. 15 bis 20 Minuten warten, bis sich der Motor abgekühlt hat!</li> </ul>
<b>Automatische Steuerung funktioniert nicht oder nicht korrekt angepasst an Witterungsbedingungen</b>	<ul style="list-style-type: none"> <li>– BiSens SWR 230V hat kein Strom</li> <li>– Sensor ist verschmutzt oder abgedeckt</li> <li>– Sensor nicht horizontal ausgerichtet</li> <li>– Sensor beschädigt</li> </ul>	<ul style="list-style-type: none"> <li>• Netzverbindung herstellen (Monteur/Fachbetrieb)!</li> <li>• Reinigen, Pflanzenbewuchs entfernen!</li> <li>• Sensor ausrichten!</li> <li>• Sensor austauschen (Monteur/Fachbetrieb)!</li> </ul>
<b>Pickel/Orangenhauteffekt, kleine Aufdickungen an Kanten und an pulver-beschichteten Teilen</b>	<ul style="list-style-type: none"> <li>– normale Fertigungstoleranzen oder Materialanhäufungen können während der Beschichtung der Teile auftreten</li> </ul>	<ul style="list-style-type: none"> <li>• Keine Behebung möglich!</li> </ul>
<b>Kleine, leicht sichtbare Kratzer an pulverbeschichteten Teilen</b>	<ul style="list-style-type: none"> <li>– Trotz größter Sorgfalt bei der Pulverbeschichtung und Fertigung können kleine Kratzer entstehen.</li> </ul>	<ul style="list-style-type: none"> <li>• Mit beiliegendem Lackstift!</li> </ul>
<b>Knackgeräusche</b>	<ul style="list-style-type: none"> <li>– Knackgeräusche entstehen, wenn sich unterschiedliche, miteinander verbaute Materialien bei Temperaturänderungen unterschiedlich ausdehnen.</li> <li>– starker Wind</li> </ul>	<ul style="list-style-type: none"> <li>• Keine Behebung möglich, da die Ausdehnung nicht verhindern werden kann!</li> </ul>
<b>Quietschen</b>	<ul style="list-style-type: none"> <li>– Nicht geschmierte Lagerstellen</li> </ul>	<ul style="list-style-type: none"> <li>• Wartung und Pflege (Monteur)</li> </ul>
<b>Geräuschbildung an der Markise bei Temperaturänderungen</b>	<ul style="list-style-type: none"> <li>– Dehnung der Bauteile durch Wärmeeinwirkung</li> </ul>	<ul style="list-style-type: none"> <li>• Lassen Sie die Markise durch das Fachunternehmen warten und dabei besonders die Befestigungsschrauben prüfen, sowie alle beweglichen Lagerstellen fetten! Geräusche, welche nach der Wartung trotzdem auftreten, sind unvermeidbar und meistens auf die Dehnung der Bauteile durch Wärmeeinwirkung zurückzuführen.</li> </ul>
<b>Schmutzstreifen an den Profilen.</b>	<ul style="list-style-type: none"> <li>– Streifenmuster durch abfließendes Regenwasser entlang der Profile (Ablagerung von Schmutz und Kalk).</li> </ul>	<ul style="list-style-type: none"> <li>• Regelmäßig reinigen!</li> </ul>
<b>Wickelfalten im Tuch</b>	<ul style="list-style-type: none"> <li>– Bei sehr großen Breiten und Ausfällen kann das Tuch im halb ausgefahrenen Zustand auf den Gelenkarmen aufliegen. Es können Wickelfalten auftreten</li> </ul>	<ul style="list-style-type: none"> <li>• Wickelfalten sind bei großen Ausführungen konstruktionsbedingt und kein Montage- oder Produktfehler!</li> </ul>
<b>„Weißbruch“ im Tuch</b>	<ul style="list-style-type: none"> <li>– Weißbruch entsteht im Nahtbereich durch Reibung des Tuches beim Wickeln. Durch die wellige Oberfläche der Optinut entsteht ein welliges Muster auf dem Tuch.</li> </ul>	<ul style="list-style-type: none"> <li>• Der Weissbrucheffect ist konstruktionsbedingt und kein Montage- oder Produktfehler! Weissbrucheffect entsteht unabhängig von der Tuchwellenausführung. Tücher mit kräftigen und dunklen Farben neigen häufiger dazu.</li> </ul>
<b>Bei ausgefahrener Markise kann sich ein Spalt zwischen Mauer und oberem Bereich des Markisenkastens bilden</b>	<ul style="list-style-type: none"> <li>– Konstruktionsbedingt! Es liegt kein Montage- oder Produktfehler vor!</li> </ul>	<ul style="list-style-type: none"> <li>• keine</li> </ul> 
<b>Markise steht zu weit auf</b>	<ul style="list-style-type: none"> <li>– Tuch hat sich gelängt</li> </ul>	<ul style="list-style-type: none"> <li>• Die obere Endlage am Motor neu einstellen (Monteur)</li> </ul>

**nl** Functionele stoornissen - FAQ

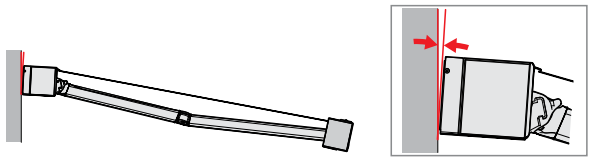
Fout	Oorzaak	Verhelpen
<b>Systeem/motor loopt niet</b>	<ul style="list-style-type: none"> <li>– Geen stroom aanwezig</li> <li>– Afstandsbediening werkt niet (defect)</li> <li>– Batterij van de afstandsbediening leeg</li> <li>– Motor is te warm en is uitgeschakeld door de thermische beveiliging</li> </ul>	<ul style="list-style-type: none"> <li>• Netverbinding tot stand brengen (bevoegde)!</li> <li>• Afstandsbediening vervangen (handelspartner)!</li> <li>• Batterij vervangen!</li> <li>• ca. 15 tot 20 minuten wachten totdat de motor afgekoeld is!</li> </ul>
<b>Automatische besturing (BiConnect) werkt niet of is niet correct aangepast aan de weersomstandigheden</b>	<ul style="list-style-type: none"> <li>– Sensor heeft geen stroom</li> <li>– Sensor is vuil of bedekt</li> <li>– Sensor niet horizontaal uitgelijnd</li> <li>– Sensor beschadigd</li> </ul>	<ul style="list-style-type: none"> <li>• Zorg voor een aansluiting op het elektriciteitsnet (installateur/gespecialiseerd bedrijf)!</li> <li>• Schoonmaken, vegetatie verwijderen!</li> <li>• Sensor horizontaal uitlijnen!</li> <li>• Sensor vervangen (installateur/gespecialiseerd bedrijf)!</li> </ul>
<b>Effect van pukeltjes/sinaasappel-huid, kleine verdikkingen aan kanten en aan gepoedercoate delen</b>	<ul style="list-style-type: none"> <li>– tijdens het coaten van de delen kunnen normale productietoleranties of ophopingen van materiaal optreden</li> </ul>	<ul style="list-style-type: none"> <li>• Verhelpen niet mogelijk!</li> </ul>
<b>Kleine, licht zichtbare krassen op onderdelen met poedercoating</b>	<ul style="list-style-type: none"> <li>– Ondanks maximale zorgvuldigheid bij de poedercoating en productie kunnen kleine krassen ontstaan.</li> </ul>	<ul style="list-style-type: none"> <li>• Met bijgevoegde lakpen!</li> </ul>
<b>Krakende geluiden</b>	<ul style="list-style-type: none"> <li>– Krakende geluiden ontstaan wanneer verschillende met elkaar gemonteerde materialen bij temperatuurschommelingen verschillend uitzetten.</li> <li>– sterke wind</li> </ul>	<ul style="list-style-type: none"> <li>• Verhelpen niet mogelijk, omdat het uitzetten niet voorkomen kan worden!</li> </ul>
<b>Piepen</b>	<ul style="list-style-type: none"> <li>– van niet gesmeerde lagerpunten</li> </ul>	<ul style="list-style-type: none"> <li>• Onderhoud en service (monteur)</li> </ul>
<b>Geluid te horen aan het zonnescerm bij temperatuurschommelingen</b>	<ul style="list-style-type: none"> <li>– Uitzetting van de componenten door het effect van de warmte</li> </ul>	<ul style="list-style-type: none"> <li>• Laat de uw zonnescerm door de vakhandelaar onderhouden, controleer de bevestigingsschroeven en smeer alle bewegende lagerpunten! Geluiden die toch ontstaan na onderhoud, zijn onvermijdelijk en zijn meestal te wijten aan de uitzetting van de componenten door het effect van de warmte.</li> </ul>
<b>Vuilstrepen aan de profielen.</b>	<ul style="list-style-type: none"> <li>– Streeppatronen door weglappend regenwater langs de profielen (afzetting van vuil en kalk).</li> </ul>	<ul style="list-style-type: none"> <li>• Regelmatig reinigen!</li> </ul>
<b>Bij uitgeschoven zonnescerm kan een spleet tussen muur en bovengedeelte van de zonnescermcassette ontstaan.</b>	<ul style="list-style-type: none"> <li>– Wegens constructie! Dit is geen montage- of productfout!!</li> </ul>	<ul style="list-style-type: none"> <li>• Geen</li> </ul> 
<b>Wikkelvouwen in het doek</b>	<ul style="list-style-type: none"> <li>– Bij zeer grote breedtes en uitvallen an het doek in half uitgerolde toestand op de knikarmen rusten. Er kunnen wikkelvouwen ontstaan</li> </ul>	<ul style="list-style-type: none"> <li>• Wikkelvouwen zijn bij grote uitvoeringen constructieafhankelijk en geen montage- of productfout!</li> </ul>
<b>"Witbreuk" in het doek</b>	<ul style="list-style-type: none"> <li>– Witbreuk ontstaat in het gedeelte van de naad door wrijving van het doek tijdens het wikkelen. Door het golvende oppervlak van de optinut ontstaat een golvend patroon op het doek.</li> </ul>	<ul style="list-style-type: none"> <li>• Het witbreukeffect is constructieafhankelijk en geen montage- of productfout! Witbreukeffect ontstaat onafhankelijk van de uitvoering van de doekas. Doeken met krachtige en donkere kleuren hebben vaker deze neiging.</li> </ul>
<b>Zonnescerm staat te ver open</b>	<ul style="list-style-type: none"> <li>– Doek is opgerekt</li> </ul>	<ul style="list-style-type: none"> <li>• De bovenste eindpositie van de motor opnieuw instellen (erkend vakbedrijf)</li> </ul>

## en Malfunctions - FAQ

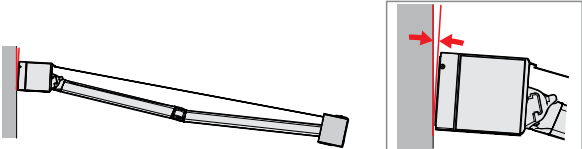
Fault	Cause	Remedy
<b>Construction/drive not running</b>	<ul style="list-style-type: none"> <li>– No power</li> <li>– Remote control not working (defective)</li> <li>– Dead batteries in remote control</li> <li>– Motor is too hot and has been shut down by the thermo protector</li> </ul>	<ul style="list-style-type: none"> <li>• Connect to the mains (authorised personnel only)</li> <li>• Replace the remote control (retailer and partner)</li> <li>• Replace the battery!</li> <li>• Wait approx. 15 to 20 minutes until the drive has cooled down!</li> </ul>
<b>Automatic control not working or not correctly adapted to weather conditions</b>	<ul style="list-style-type: none"> <li>– Sensor has no power</li> <li>– Sensor is dirty or covered</li> <li>– Sensor not aligned horizontally</li> <li>– Sensor damaged</li> </ul>	<ul style="list-style-type: none"> <li>• Establish a mains connection (fitter/specialist company)!</li> <li>• Clean, remove vegetation!</li> <li>• Align sensor horizontally!</li> <li>• Replace sensor (fitter/specialist company)!</li> </ul>
<b>Pimple/cellulite effect, small bumps on the edges and powder-coated parts</b>	<ul style="list-style-type: none"> <li>– Normal assembly tolerances or accumulations of material may appear while powder coating the parts</li> </ul>	<ul style="list-style-type: none"> <li>• Cannot be remedied!</li> </ul>
<b>Minor, slightly visible scratches on powder-coated parts</b>	<ul style="list-style-type: none"> <li>– Minor scratches may occur despite the greatest care during powder coating and assembly.</li> </ul>	<ul style="list-style-type: none"> <li>• With the enclosed touch-up pen!</li> </ul>
<b>Creaking sounds</b>	<ul style="list-style-type: none"> <li>– Creaking sounds occur when different materials assembled next to each other expand differently during changes in temperature.</li> <li>– Strong breeze</li> </ul>	<ul style="list-style-type: none"> <li>• Cannot be remedied as expansion is unavoidable!</li> </ul>
<b>Squeaking</b>	<ul style="list-style-type: none"> <li>– Bearing surfaces not lubricated</li> </ul>	<ul style="list-style-type: none"> <li>• Maintenance and care (suitable specialist retailer)</li> </ul>
<b>Noises caused by temperature changes on the awning</b>	<ul style="list-style-type: none"> <li>– Expansion of components due to the effect of heat</li> </ul>	<ul style="list-style-type: none"> <li>• Have the awning serviced by a specialist company, and have them check the fixing screws and grease all moving bearing surfaces! Noises which still occur after maintenance are unavoidable and are mostly due to the expansion of components due to the effect of heat.</li> </ul>
<b>Dirt stripes on the profiles, frames and louvres</b>	<ul style="list-style-type: none"> <li>– Stripy patterns due to rainwater draining along the profile (dirt and limescale deposits)</li> </ul>	<ul style="list-style-type: none"> <li>• Clean regularly!</li> </ul>
<b>When the awning is extended, a gap may result between the wall and the top section of the awning housing</b>	<ul style="list-style-type: none"> <li>– Due to construction! This is not an installation error or product fault!</li> </ul>	<ul style="list-style-type: none"> <li>• None</li> </ul> 
<b>Wrinkling in the fabric</b>	<ul style="list-style-type: none"> <li>– Where very large widths and projections apply, it is possible that the fabric will rest on the folding arms when the awning is not fully open. Wrinkling may occur</li> </ul>	<ul style="list-style-type: none"> <li>• Wrinkling is due to the design with large versions and not an installation error or product fault!</li> </ul>
<b>Stress whitening in the fabric</b>	<ul style="list-style-type: none"> <li>– Stress whitening occurs in the seam area due to friction when the fabric is wound. A ripple pattern emerges on the fabric due to the Optinut's rippled surface.</li> </ul>	<ul style="list-style-type: none"> <li>• The stress whitening effect is due to the design and is not an installation error or product fault! Stress whitening occurs regardless of the roller tube version. Fabrics with strong and dark colours are more prone to this.</li> </ul>
<b>Awning too far open</b>	<ul style="list-style-type: none"> <li>– Fabric has stretched</li> </ul>	<ul style="list-style-type: none"> <li>• Reset the drive's upper end position (suitable specialist retailer)</li> </ul>

**fr** Dysfonctionnements - FAQ

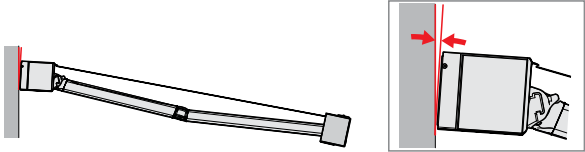
Erreur	Cause	Solution
<b>L'installation/le moteur ne fonctionne pas</b>	<ul style="list-style-type: none"> <li>- Absence de courant</li> <li>- La télécommande ne fonctionne pas (défaut)</li> <li>- Batterie de la télécommande déchargée</li> <li>- Le moteur est trop chaud et s'est arrêté suite à la protection thermique</li> </ul>	<ul style="list-style-type: none"> <li>• Rétablir la connexion de réseau (personne autorisée) !</li> <li>• Remplacer la télécommande (partenaire spécialisé) !</li> <li>• Changer la batterie !</li> <li>• Attendre env. 15 à 20 minutes que le moteur refroidisse !</li> </ul>
<b>La commande automatique ne fonctionne pas ou n'est pas correctement adaptée aux conditions météorologiques</b>	<ul style="list-style-type: none"> <li>- Le capteur n'a pas de courant</li> <li>- Le capteur est encrassé ou recouvert</li> <li>- Capteur non aligné horizontalement</li> <li>- Capteur endommagé</li> </ul>	<ul style="list-style-type: none"> <li>• Etablir le raccordement au réseau (monteur/entreprise spécialisée) !</li> <li>• Nettoyer, enlever la végétation !</li> <li>• Aligner le capteur à l'horizontale !</li> <li>• Remplacer le capteur (monteur/entreprise spécialisée) !</li> </ul>
<b>Pustules/effets peau d'orange, petits renflements sur les arêtes et éléments revêtus par poudre</b>	<ul style="list-style-type: none"> <li>- Tolérances de fabrication normales ou des amas de matière peuvent apparaître pendant l'enduction des pièces</li> </ul>	<ul style="list-style-type: none"> <li>• Aucune solution possible !</li> </ul>
<b>Petites rayures légèrement visibles sur les éléments revêtus par poudre</b>	<ul style="list-style-type: none"> <li>- Malgré le plus grand soin apporté lors du revêtement par poudre et de la fabrication, de petites rayures peuvent apparaître</li> </ul>	<ul style="list-style-type: none"> <li>• Avec le stylo de retouche joint !</li> </ul>
<b>Bruits de craquement</b>	<ul style="list-style-type: none"> <li>- Des bruits de craquement apparaissent lorsque différents matériaux assemblés se dilatent différemment lors de changements de température</li> <li>- Vent fort</li> </ul>	<ul style="list-style-type: none"> <li>• Aucun dépannage possible, car la dilatation ne peut pas être évitée !</li> </ul>
<b>Traces de saleté sur les profilés</b>	<ul style="list-style-type: none"> <li>- Rayures dues à l'eau de pluie s'écoulant le long des profilés (dépôt de saletés et de tartre).</li> </ul>	<ul style="list-style-type: none"> <li>• Nettoyer régulièrement !</li> </ul>
<b>Grincements</b>	<ul style="list-style-type: none"> <li>- Paliers non lubrifiés</li> </ul>	<ul style="list-style-type: none"> <li>• Maintenance et entretien (entreprise spécialisée appropriée)</li> </ul>
<b>Bruit provenant du store lors de changements de température</b>	<ul style="list-style-type: none"> <li>- Dilatation des composants dus à des changements important de température</li> </ul>	<ul style="list-style-type: none"> <li>• Faites le store réviser par une entreprise spécialisée. Vérifiez notamment les vis de fixations et graissez toutes les pièces articulées. Les bruits qui se produisent néanmoins après la maintenance sont inévitables et proviennent principalement de la dilatation des composants dus à des changements important de température.</li> </ul>
<b>En fonction de la structure, une fente entre le mur et la zone supérieure du caisson de store peut se former</b>	<ul style="list-style-type: none"> <li>- En raison de la construction ! Ce n'est pas un défaut de montage ni du produit !</li> </ul>	<ul style="list-style-type: none"> <li>• Aucune</li> </ul> 
<b>Froissures sur la toile</b>	<ul style="list-style-type: none"> <li>- En cas de largeurs et de projections très importantes, la toile peut se retrouver sur les bras articulés, lorsque le store est déployé à moitié. Des froissures peuvent apparaître.</li> </ul>	<ul style="list-style-type: none"> <li>• Les froissures sur les grands modèles sont en fonction de la structure et non un défaut de montage ni du produit !</li> </ul>
<b>« Cassure blanche » sur la toile</b>	<ul style="list-style-type: none"> <li>- Une cassure blanche apparaît au niveau des coutures en raison du frottement de la toile pendant l'enroulement. Une ondulation apparaît sur la toile en raison de la surface ondulée de l'enroulement Optinut.</li> </ul>	<ul style="list-style-type: none"> <li>• L'effet cassure blanche est en fonction de la structure et non un défaut de montage ni du produit ! L'effet cassure blanche apparaît quelque soit le modèle de l'arbre de toile. Des toiles aux couleurs vives et sombres sont plus souvent concernées.</li> </ul>
<b>Le store arrive trop loin</b>	<ul style="list-style-type: none"> <li>- La toile s'est allongée</li> </ul>	<ul style="list-style-type: none"> <li>• Ajuster la position de fin de course supérieure sur le moteur (entreprise spécialisée appropriée)</li> </ul>



Markisen  
Terrassendächer  
Glasoasen®

Zonneschermen  
Terrasoverkappingen  
Glasoases®

Awnings  
Patio roofs  
Glasoasen®

Stores  
Toits de terrasse  
Oasis de verre®

**weinor GmbH & Co. KG**  
Mathias-Brüggen-Straße 110  
50829 Köln | Keulen | Cologne  
Deutschland | Duitsland | Germany | Allemagne  
**weinor.de | weinor.nl | weinor.com | weinor.fr**

**weinor prints climate neutrally.**  
More information at: [weinor.com/climate\\_neutral\\_print](https://weinor.com/climate_neutral_print)

2023-07-31/v2/129154-0000w